

OLYMPUS

APPAREIL PHOTO
NUMÉRIQUE

E-M1 Mark II

Manuel
d'instructions

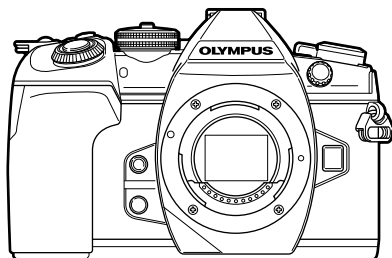

Table des matières

Index rapide des tâches

1. Préparation
2. Prise de vue
3. Affichage
4. Fonctions du menu
Connexion de l'appareil photo à un smartphone
5. Connexion de l'appareil photo à un ordinateur et à une imprimante
6. Précautions
7. Informations
9. PRÉCAUTIONS DE SÉCURITÉ

Model No. : IM002

- Nous vous remercions d'avoir acheté un appareil photo numérique Olympus. Avant de commencer à utiliser votre nouvel appareil photo, veuillez lire attentivement ces instructions afin d'optimiser ses performances et sa durée de vie. Conservez ce manuel dans un endroit sûr pour pouvoir vous y référer ultérieurement.
- Nous vous recommandons de prendre des photos-test pour vous habituer à votre appareil avant de commencer à prendre de photos importantes.
- Les captures d'écran et les illustrations de l'appareil photo présentées dans ce manuel ont été réalisées au cours des phases de développement et peuvent ne pas correspondre au produit réel.
- En cas d'ajouts et/ou de modifications apportés aux fonctions pendant la mise à jour du firmware de l'appareil photo, le contenu sera différent. Pour obtenir les informations les plus récentes, veuillez visiter le site Web d'Olympus.

- Cette notice concerne le flash fourni et est tout particulièrement destinée aux utilisateurs en Amérique du Nord.

Information for Your Safety

IMPORTANT SAFETY INSTRUCTIONS



When using your photographic equipment, basic safety precautions should always be followed, including the following:

- Read and understand all instructions before using.
- Close supervision is necessary when any flash is used by or near children. Do not leave flash unattended while in use.
- Care must be taken as burns can occur from touching hot parts.
- Do not operate if the flash has been dropped or damaged - until it has been examined by qualified service personnel.
- Let flash cool completely before putting away.
- To reduce the risk of electric shock, do not immerse this flash in water or other liquids.
- To reduce the risk of electric shock, do not disassemble this flash, but take it to qualified service personnel when service or repair work is required. Incorrect reassembly can cause electric shock when the flash is used subsequently.
- The use of an accessory attachment not recommended by the manufacturer may cause a risk of fire, electric shock, or injury to persons.

SAVE THESE INSTRUCTIONS

Indications utilisées dans ce manuel

Les symboles suivants sont utilisés dans ce manuel.

 Conseils	Astuces et informations utiles qui vous aideront à tirer le meilleur résultat de votre appareil photo.
	Pages de référence décrivant des informations ou des détails pertinents.

Index rapide des tâches	8		
Nom des pièces	10		
Préparation	12		
■ Déballage du contenu de la boîte	12		
■ Chargement et insertion de la batterie	13		
■ Insertion de la carte	15		
■ Montage d'un objectif sur l'appareil photo	16		
■ Utilisation de l'écran	17		
■ Mise sous tension de l'appareil photo	18		
■ Réglage de la date et de l'heure	19		
Prise de vue	20		
■ Affichage d'informations pendant la prise de vue	20		
■ Permutation entre les affichages	22		
Commutation de l'affichage des informations.....	23		
■ Prise de vues fixes	24		
Laisser l'appareil photo choisir l'ouverture et la vitesse d'obturation (mode de programme).....	26		
Choix de l'ouverture (mode priorité ouverture).....	27		
Choix de la vitesse d'obturation (mode priorité obturateur).....	28		
Choix de l'ouverture et de la vitesse d'obturation (mode manuel)	29		
			Prise de vue avec une longue durée d'exposition (BULB/LIVE TIME)
			30
			Live Composite.....
			30
			Laisser l'appareil photo choisir les réglages (mode iAUTO).....
			31
			Utilisation de filtres artistiques
			33
			Modes personnalisés (C1, C2, C3)
			35
			Prise de vue avec l'écran tactile.....
			35
			■ Enregistrement de vidéos
			36
			Utilisation du mode vidéo (📹).....
			37
			Utilisation de la fonction de silence lors de l'enregistrement d'une vidéo
			38
			■ Utilisation de divers réglages ...
			39
			Contrôle de l'exposition (Exposition )
			39
			Sélection du mode de cible AF (réglages de la cible AF).....
			39
			Réglage de la cible AF.....
			40
			AF à priorité visage/AF à priorité regard
			40
			Cadre de zoom AF/Zoom AF (Super Spot AF).....
			41
			Modification de la sensibilité ISO (ISO).....
			42
			Ajustement de la couleur (WB (balance des blancs))
			42
			Choix d'un mode de mise au point (Mode AF).....
			43
			Sélection de la mesure de la luminosité par l'appareil photo (Mesure)
			45
			Verrouillage de l'exposition (verrouillage AE).....
			45
			Prise de vue en série/avec le retardateur
			46

Prise de vue sans la vibration provoquée par le fonctionnement du déclencheur (Anti-vibration [♦])	47
Prise de vue sans le son de l'obturateur (Silence [♥])	47
Prise de vue sans délai de libération (prise de vue en mode Pro Capture)	48
Prise de photos fixes avec une résolution plus élevée (Prise de vue hte rés.)	48
Prises de vue HDR (High Dynamic Range - Plage dynamique élevée)	49
Réglage sur le grand écran de contrôle	50
Réglages fins de la balance des blancs (compensation de la balance des blancs)	52
Réduction du bougé de l'appareil photo (Stabilisateur)	53
Réglage de l'aspect de l'image	54
Réglage de la méthode d'enregistrement des données de prise de vue (Param. Enregistr.)	54
Sélection de la qualité d'image (☑ ◀▶)	55
Sélection de la qualité d'image (☑ ◀▶)	56
Utilisation d'un flash (photographie au flash)	57
Réglage du rendement du flash (commande d'intensité du flash)	60
Options de traitement (Mode Image)	61
Réglages fins de la netteté (Netteté)	62
Réglages fins du contraste (Contraste)	62
Réglages fins de la saturation (Saturation)	63
Réglages fins de la tonalité (Luminosité)	63
Application d'effets de filtre à des photos monochromes (Filtre couleur)	64
Réglage de la tonalité d'une image monochrome (Couleur monochrome)	64
Réglage des effets i-Enhance (Effet)	65
Réglage du format de reproduction des couleurs (Espace couleur)	65
Modification de la luminosité des hautes lumières et des ombres (Haute lum&ombre)	66
Attribution de fonctions aux touches (Touche Fonction)	66
Modification de la couleur globale (Créateur couleur)	71
Prise de vue "Mes clips"	72
Modification de "Mes clips"	73
Enregistrement de vidéos au ralenti/en accéléré	75
Affichage	76
Affichage des informations pendant la lecture	76
Informations de lecture d'image	76
Commutation de l'affichage des informations	77
Affichage de photographies et de vidéos	78
Affichage de l'index/Affichage du calendrier	79
Affichage d'images fixes	79
Volume	80
Visualisation de vidéos	81
Protection des images	81
Copie d'une image (Copier)	81
Suppression d'une image	82

Sélection d'images (On, Sélect. copier, Effacer sélection, Partage ordres choisi)	82
Réglage d'un ordre de transfert sur des images (Partage ordres)	82
Enregistrement audio	83
Ajout d'images fixes à Mes clips (Ajouter à Mes clips).....	83
Utilisation de l'écran tactile.....	84
Sélection et protection des images	84
Fonctions du menu	85
Opérations de menu de base	85
Utilisation du Menu Photo 1/ Menu Photo 2.....	86
Retour aux paramètres par défaut (Réinitialiser).....	86
Enregistrement des réglages préférés (Attribuer à mode perso.).....	87
Options de traitement (Mode Image)	88
Qualité d'image (📷⏪)	88
Zoom numérique (Téléconvertisseur num).....	88
Réglage du retardateur personnalisé (📷/🕒)	89
Prise de vue automatique avec un intervalle fixe (📷) prise de vue par intervalles)	90
Variation des réglages sur une série de photos (Bracketing).....	91
Enregistrement de plusieurs expositions dans une image unique (Multi exposition).....	95
Compensation trapézoïdale et correction de la perspective (Compens. trapézoïd.).....	97
Prise de vue anti-vibration/ silencieuse (Anti-vibration [⬆]/ Silence [♥])	98
Réglage de la prise de vue haute résolution (Prise de vue hte rés.).....	99
Prise de vue avec flash distant sans fil	99
Utilisation du Menu Vidéo	100
Ajout d'effets à une vidéo	102
Réglage du mode d'enregistrement (📷⏪).....	102
Réglage de l'enregistrement du son des vidéos (Vidéo 🗣).....	103
Enregistrement de l'audio des vidéos à l'aide d'un enregistreur IC.....	104
Utilisation du Menu Lecture	105
Affichage d'images pivotées (📷)	105
Édition d'images fixes.....	105
Sauvegarde d'une image fixe à partir d'une vidéo (Capturer images vidéo).....	107
Découpage de vidéos (Coupure vidéo).....	108
Annulation de toutes les protections	108
Tout copier	108
Utilisation du Menu Réglages	109
Formatage de la carte (Configurer carte)	110
Suppression de toutes les images (Configurer carte).....	110
Utilisation des menus personnalisés	111
A1 AF/MF.....	111
A2 AF/MF	112
A3 AF/MF	112
B Touche/cadran/levier	113
C1 Déclencher/📷/ Stabilisateur image.....	114
C2 Déclencher/📷/ Stabilisateur image	114

D1 Écran(●/●)/PC	115
D2 Écran(●/●)/PC	115
D3 Écran(●/●)/PC	116
D4 Écran(●/●)/PC	117
E1 Exp/ISO/BULB/☒	117
E2 Exp/ISO/BULB/☒	118
E3 Exp/ISO/BULB/☒	118
F Flash perso/⚡	118
G ⏪-/WB/Color	119
H1 Efface enreg	120
H2 Efface enreg	121
I Viseur électronique	121
J1 Fonction 📷	122
J2 Fonction 📷	122
AEL/AFL	123
Assist MF	124
📷 Fonction levier Fn	124
Choix des écrans du panneau de contrôle (📷 Réglage)	125
Ajout d'affichages d'informations	127
Autoportraits à l'aide du menu d'assistance aux selfies	129
Visualisation de photos de l'appareil photo sur le téléviseur	130
Vitesses d'obturation lors du déclenchement du flash	131
Combinaisons de tailles d'images JPEG et de taux de compression	131
Réglage de la carte sur laquelle enregistrer	132
Enregistrement des informations sur l'objectif	132
Sélection du style d'affichage du viseur	133

Connexion de l'appareil photo à un smartphone 134

- Connexion à un smartphone... 135
- Transfert d'images vers un
smartphone.....136
- Prise de vue à distance avec
un smartphone
- Ajout d'informations sur
l'emplacement aux images.....137
- Changement de méthode de
connexion
- Changement du mot de
passe
- Annulation d'un ordre de
partage
- Réinitialisation des paramètres
LAN sans fil.....138

Connexion de l'appareil photo à un ordinateur et à une imprimante 139

- Connexion de l'appareil photo
à un ordinateur
- Copie d'images vers un
ordinateur.....140
- Installation du logiciel
pour PC
- Installation d'OLYMPUS
Digital Camera Updater.....141
- Enregistrement de
l'utilisateur
- Impression directe
(PictBridge)
- Impression facile.....142
- Impression personnalisée.....143

Demande d'impression (DPOF)	144
Création d'un ordre d'impression	144
Élimination de toutes les images ou des images sélectionnées de l'ordre d'impression	145

Précautions 146

Batterie et chargeur	146
Utilisation de l'adaptateur secteur en option	146
Utilisation du chargeur à l'étranger	147
Cartes utilisables	147
Mode d'enregistrement et taille de fichier/nombre d'images fixes enregistrables	148
Objectifs interchangeable	149
Poignée d'alimentation HLD-9	150
Flashes externes conçus pour une utilisation avec cet appareil photo	152
Photographie au flash à distance sans fil	153
Autres flashes externes	154
Accessoires principaux	155
Organigramme du système	156
Nettoyage et rangement de l'appareil photo	158
Nettoyage de l'appareil photo.....	158
Rangement.....	158
Nettoyage et contrôle du système à transfert de charge	158
Mappage de pixels - Vérification des fonctions de traitement des images	159
Service après-vente	159

Informations 160

Informations et conseils de prise de vue	160
Codes d'erreurs	162
Liste des menus	165
Options par défaut des modes personnalisés	175
Spécifications	177

PRÉCAUTIONS DE SÉCURITÉ 180



PRÉCAUTIONS DE SÉCURITÉ	180
--------------------------------------	------------

Index 190

Index rapide des tâches

Prise de vue

Changement de la taille et de la position de la zone AF	▶ Zone AF	40
Limitation de la zone de mise au point automatique pour une mise au point plus rapide	▶ Limiteur AF	111
Réglage des performances du suivi AF en fonction de la distance à laquelle se trouve le sujet	▶ Verrou C-AF	111
Changement de la position de mise au point en touchant l'écran lors de l'utilisation du viseur	▶ Pavé de ciblage AF	112
Utilisation de l'autofocus tactile	▶ Utilisation de l'écran tactile	35
Utilisation de la mise au point automatique sur une petite zone	▶ Mise au point automatique avec cadre de zoom/Zoom AF	41
Modification du taux de compression du viseur	▶ Taux compression (Élevé)	115
Utilisation d'une plage dynamique comme celle d'un viseur optique	▶ S-OVF (Simulation de viseur optique)	121
Prise de vue sans le son de l'obturateur	▶ Silence [♥]	47
Réduction du flou d'obturation	▶ Anti-vibration [♦]/Silence [♥]	47
Prise de vue sans délai	▶ Prise de vue en mode Pro Capture	48
Prise de vue d'images équivalentes à 50 Mpixels	▶ Prise de vue hte rés.	48
Correction de la perspective lors de la prise de vue	▶ Compens. trapézoïd.	97
Prise de vue d'images mises au point du premier plan à l'arrière-plan	▶ Focus stacking	94
Décalage automatique de la position de mise au point lors de la prise de vue	▶ Bracketing de la mise au point	94
Utilisation de la prise de vue composite avec champs sombre et lumineux	▶ Live Composite	30
Vérification de la progression lors de la prise de vue avec une longue durée d'exposition	▶ Photographie Bulb/Time	30
Réduction du bougé de l'appareil photo	▶ Stabilisateur	53
Réduction du bruit à motif fixe lors de la prise de vue avec une longue durée d'exposition	▶ Réduc bruit	118

Vérification des sujets dans le viseur même lors de la prise de vue dans des conditions de faible luminosité	▶ Extend. LV	115
Utilisation simultanée des deux logements pour carte SD	▶ Double logement	15,54,132
Vérification de l'orientation horizontale ou verticale avant la prise de vue	▶ Jauge	23
Prise de vue avec une composition délibérée	▶ Affichage grille (Param. de grille)	116
Prise de vue dans un mode adapté à l'édition d'images	▶  Mode Image ( Paramètres spécification)	100
Enregistrement audio à l'aide d'un enregistreur externe	▶ Connexion à des périphériques externes	104
Zoom sur des photos pour vérifier la mise au point	▶ Auto  (Visual image)	109
Augmentation de la durée de vie de la batterie	▶ Mode veille rapide	122
Vérification de l'utilisation et de l'état de la batterie	▶ État de la batterie	122

Lecture/Retouche

Prise de vue avec sortie vers un écran externe	▶ HDMI	117
Ombres d'éclairage	▶ Ombre ajus (Éditer JPEG)	106
Problème des yeux rouges	▶ Yeux rouges (Éditer JPEG)	106
Extraction d'images fixes à partir d'une vidéo 4K	▶ Capturer images vidéo	107
Découpage de parties non souhaitées de vidéos	▶ Coupure vidéo	108
Transfert d'images vers un smartphone	▶ Transfert d'images vers un smartphone	136
Ajout de données d'emplacement à des images	▶ Ajout de données d'emplacement à des images	137

Autres

Sauvegarde des réglages	▶ Attribuer à mode perso.	87
Changement de la langue d'affichage du menu	▶ Changement de la langue d'affichage	109
Désactivation du son de la mise au point automatique	▶ Signal sonore	117

Autres - Prise de vue de base

Prise de photos avec une finition optimale / Prise de photos en noir et blanc	▶ Mode Image	61, 88
	▶ Filtre artistique (ART)	33

Nom des pièces

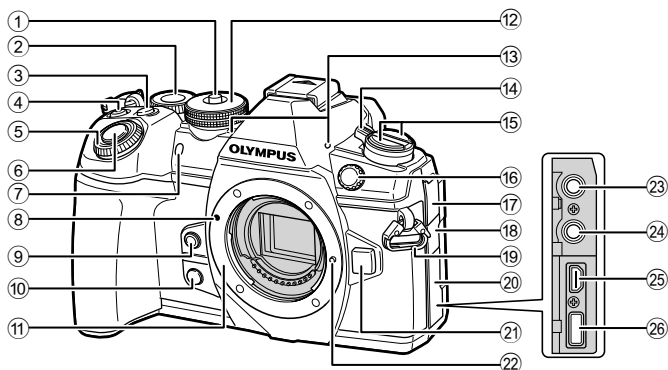

- | | |
|---|--|
| ① Verrouillage de la molette de modeP. 24 | ⑮ Touche Touche AF (Mode AF/Mode de mesure)P. 43, 45 |
| ② Molette arrière* ()P. 26–29, 42, 70, 78, 128 | ⑯ Touche HDR (Prise de vue en série/Retardateur/HDR)P. 46, 49, 91 |
| ③ Touche Fn2P. 70 | ⑰ Borne de flash externeP. 154 |
| ④ Touche (Vidéo) | ⑱ Cache de la prise microphone |
|P. 36/P. 82 | ⑲ Cache de la prise casque |
| ⑤ Molette avant* ()P. 26–29, 39, 42, 70, 78 | ⑳ Œillet de courroieP. 12 |
| ⑥ DéclencheurP. 25 | ㉑ Couverture des connecteurs |
| ⑦ Voyant de retardateur/Lumière AFP. 46, 54/P. 112 | ㉒ Touche de libération de l'objectifP. 17 |
| ⑧ Repère de fixation de l'objectifP. 16 | ㉓ Broche de verrouillage d'objectif |
| ⑨ Touche (Balance des blancs de référence rapide)P. 67 | ㉔ Prise microphone (Un microphone disponible dans le commerce peut être connecté. Mini-fiche stéréo de ø3,5)P. 104 |
| ⑩ Touche (Prévisu.)P. 67 | ㉕ Prise casque (un casque disponible dans le commerce peut être connecté. Prise femelle stéréo de ø3,5) |
| ⑪ Monture (Retirez le bouchon avant de monter l'objectif.) | ㉖ Connecteur HDMI (type D)P. 130 |
| ⑫ Molette de modeP. 24 | ㉗ Connecteur USB (type C)P. 104, 139, 142 |
| ⑬ Microphone stéréoP. 83, 103, 107 | |
| ⑭ Levier ON/OFFP. 18 | |

* Dans ce manuel, les icônes et représentent les opérations exécutées à l'aide de la molette avant et de la molette arrière.

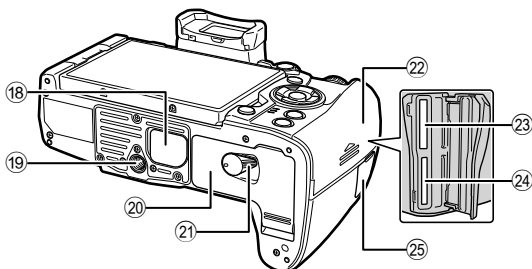
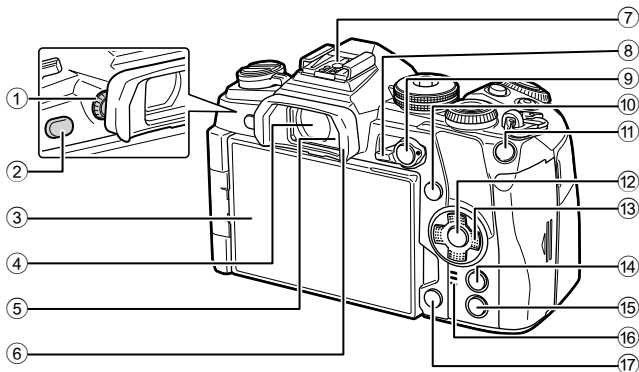

- | | |
|---|---|
| ① Sélecteur de réglage dioptrique.....P. 22 | ⑰ Touche (Effacer).....P. 82 |
| ② Touche (LV).....P. 22, 68 | ⑱ Couverture de la poignée d'alimentation.....P. 150 |
| ③ Écran (tactile).....P. 20, 22, 35, 50, 76, 84 | ⑲ Embase filetée de trépied |
| ④ Viseur.....P. 20, 22, 133 | ⑳ Couverture du compartiment de la batterie.....P. 13 |
| ⑤ Détecteur oculaire | ㉑ Verrou du compartiment de la batterie.....P. 13 |
| ⑥ Œilleton.....P. 155 | ㉒ Couverture du compartiment de la carte.....P. 15 |
| ⑦ Griffe flash.....P. 57, 152 | ㉓ Logement de carte 1 (compatible UHS-II).....P. 15 |
| ⑧ Levier FnP. 26–29, 124 | ㉔ Logement de carte 2 (compatible UHS-I).....P. 15 |
| ⑨ Touche AEL/AFLP. 45, 81, 123 | ㉕ Couverture de la borne du câble de déclenchement (Borne du câble de déclenchement).....P. 155 |
| ⑩ Touche INFOP. 23, 77 | |
| ⑪ Touche Fn1P. 40, 78 | |
| ⑫ ToucheP. 50, 78, 85 | |
| ⑬ Pavé directionnel*.....P. 78 | |
| ⑭ Touche MENUP. 85 | |
| ⑮ Touche (Affichage).....P. 78 | |
| ⑯ Haut-parleur | |

* Dans ce manuel, les icônes indiquent les opérations exécutées avec le pavé directionnel.

Déballage du contenu de la boîte

Les éléments suivants sont fournis avec l'appareil photo.

Si un composant est manquant ou endommagé, contactez le vendeur où vous avez acheté l'appareil photo.



Appareil photo



Bouchon avant



Courroie

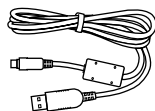

Câble USB
CB-USB11



Flash
FL-LM3

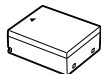

Batterie au lithium-ion
BLH-1

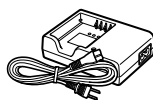

Chargeur de batterie au
lithium-ion BCH-1



Clip de câble
CC-1

Fixation de la courroie

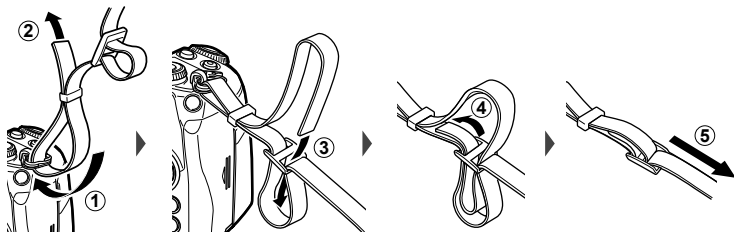

- Fixez la courroie de l'autre côté de la même manière.
- Enfin, tirez fermement sur la courroie en vérifiant qu'elle est bien attachée.

Fixation du clip de câble

Utilisez le clip de câble pour maintenir le câble en place, puis fixez-le à la courroie.

Le clip de câble peut également être fixé à l'œillet de courroie.

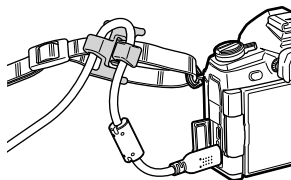

Chargement et insertion de la batterie

1 Chargez la batterie.

Voyant de charge

Recharge en cours	Moins de 50 %	Clignote en orange 1 fois/seconde
	50 % ou plus	Clignote en orange 2 fois/seconde
	Moins de 80 %	
	80 % ou plus	Clignote en orange 3 fois/seconde
Recharge terminée		S'allume en vert
Erreur de charge		Clignote en vert 5 fois/seconde

(Durée de charge : environ 2 heures)

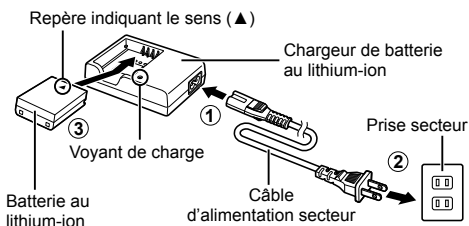

- Débranchez le chargeur lorsque la charge est terminée.

2 Ouvrez le couvercle du compartiment de la batterie.

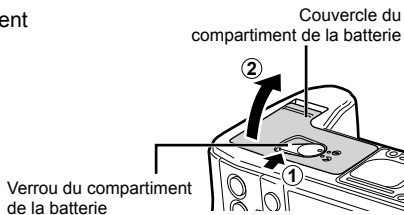

3 Insertion de la batterie.

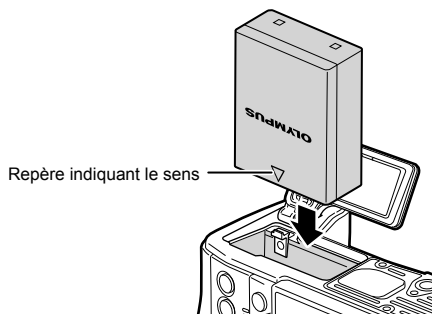

Retrait de la batterie

Éteignez l'appareil photo avant d'ouvrir ou de fermer le couvercle du compartiment de la batterie. Pour retirer la batterie, poussez d'abord la touche de verrouillage de la batterie dans la direction indiquée par la flèche puis retirez-la.

- Contactez un distributeur ou un centre de service agréé si vous ne parvenez pas à retirer la batterie. Ne forcez pas.

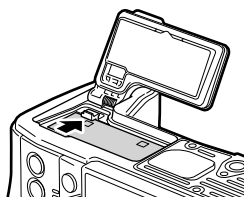

- Il est recommandé de prévoir une batterie de secours pour les prises de vue prolongées, au cas où la batterie utilisée s'épuise.
- Lisez également "Batterie et chargeur" (P. 146).

Insertion de la carte

Les types de carte mémoire SD suivants (disponible dans le commerce) peuvent être utilisés avec cet appareil photo : SD, SDHC, SDXC, et Eye-Fi.

Cartes Eye-Fi

Lisez "Cartes utilisables" (P. 147) avant utilisation.

- 1 Ouvrez le couvercle du compartiment de la carte.

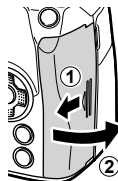

- 2 Faites glisser la carte jusqu'à ce qu'elle soit verrouillée en place.

- Les données de prise de vue sont enregistrées selon l'option sélectionnée pour [Param. Enregistr.] (P. 54).
- "Cartes utilisables" (P. 147)
- Éteignez l'appareil photo avant d'insérer ou de retirer la carte.
- N'insérez pas une carte détériorée ou déformée en forçant. Cela pourrait endommager le logement de carte.

Logement de carte 1

Logement de carte 2

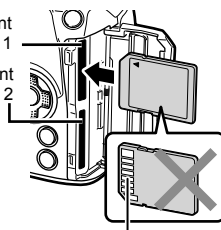

Zone des bornes

- 3 Fermez le couvercle du compartiment de la carte.

- Fermez-le bien jusqu'à ce qu'un déclic soit émis.
- Assurez-vous que le couvercle du compartiment de la carte est fermé avant d'utiliser l'appareil photo.

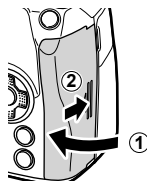

- Les cartes doivent être formatées avec cet appareil photo avant la première utilisation (P. 110).
- Si une carte UHS-II est insérée dans le logement 2 (compatible UHS-I), la carte fonctionnera comme une carte UHS-I.
- Il est impossible d'utiliser plusieurs cartes Eye-Fi en même temps.

Retrait de la carte

Appuyez sur la carte pour l'éjecter. Retirez la carte.

- Ne retirez pas la batterie ni la carte lorsque l'indicateur d'écriture sur la carte (P. 21) est allumé.

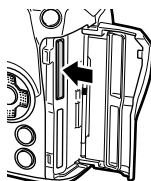

Montage d'un objectif sur l'appareil photo

- 1 Retirez le bouchon arrière de l'objectif et le bouchon avant de l'appareil photo.

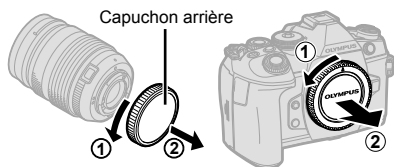

- 2 Aligned le repère (rouge) de fixation de l'objectif sur l'appareil photo avec le repère (rouge) d'alignement sur l'objectif, puis montez l'objectif sur le boîtier de l'appareil photo.



- 3 Faites tourner l'objectif dans le sens des aiguilles d'une montre jusqu'à ce qu'un déclic soit émis (sens indiqué par la flèche ③).



- Vérifiez que l'appareil photo est hors tension avant de fixer ou de retirer l'objectif.
- N'appuyez pas sur la touche de libération de l'objectif.
- Ne touchez pas les parties internes de l'appareil photo.

■ Retrait du bouchon de l'objectif

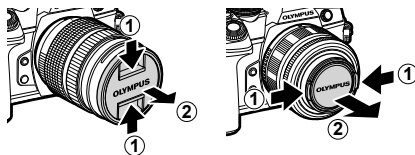

■ Retrait de l'objectif de l'appareil photo

Vérifiez que l'appareil photo est hors tension avant de retirer l'objectif. Tout en appuyant sur la touche de libération de l'objectif, faites tourner celui-ci dans le sens de la flèche.

Touche de libération de l'objectif

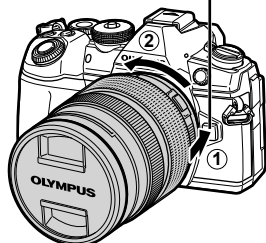



Objectifs interchangeables

Lisez "Objectifs interchangeables" (P. 149).

Utilisation de l'écran

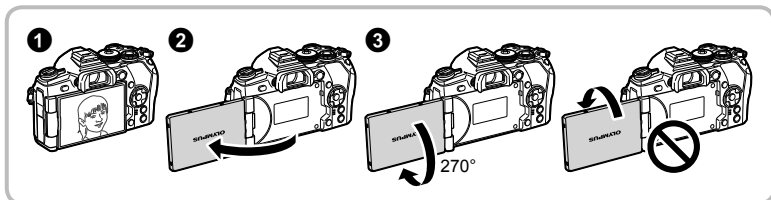
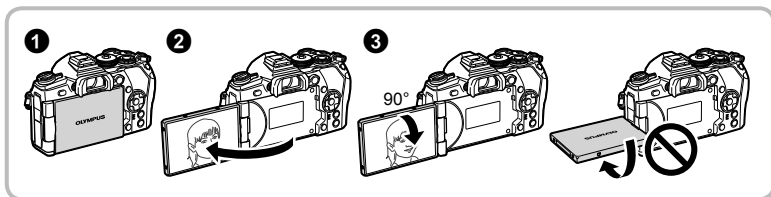
Vous pouvez changer l'orientation et l'angle du moniteur.



- Faites pivoter doucement l'écran dans les limites affichées. Ne forcez pas, sinon vous risquez d'endommager les connecteurs.
- Si vous utilisez le zoom motorisé, il passe automatiquement en grand angle lorsque le moniteur est réglé sur la position selfie.
- Lorsque le moniteur se trouve en position selfie, vous pouvez permuter sur l'écran pour faire des autoportraits.  "Autoportraits à l'aide du menu d'assistance aux selfies" (P. 129)

Mise sous tension de l'appareil photo

1

Préparation

1 Placez le levier **ON/OFF** sur la position **ON**.

- Lorsque l'appareil photo est mis sous tension, l'écran s'allume.
- Pour mettre l'appareil photo hors tension, remplacez le levier en position **OFF**.

■ Levier ON/OFF

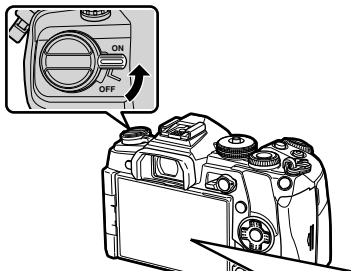

■ Écran

Niveau de batterie

L'icône de la batterie et le niveau de la batterie (%) sont affichés.

- (vert) : L'appareil photo est prêt pour la prise de vue.
- (vert) : La batterie n'est pas complètement chargée.
- (vert) : La batterie est faible.
- (clignote en rouge) : Rechargez la batterie.



Fonctionnement du mode veille de l'appareil photo

Si aucune opération n'est effectuée pendant une minute, l'appareil photo entre en mode "veille" (stand-by) pour arrêter l'écran et pour annuler toutes les actions. L'appareil se remet en marche lorsque vous appuyez sur l'une des touches (le déclencheur, la touche , etc.). L'appareil photo s'éteindra automatiquement si vous le laissez en mode de veille pendant 4 heures. Rallumez l'appareil photo avant de l'utiliser.

Réglage de la date et de l'heure

La date et l'heure sont enregistrées sur la carte en même temps que les images. Le nom de fichier contient aussi la date et l'heure. C'est pourquoi il est nécessaire de régler l'heure et la date correctement avant d'utiliser l'appareil photo. Il est impossible d'utiliser certaines fonctions si la date et l'heure n'ont pas été réglées.

1 Affichez les menus.

- Appuyez sur la touche **MENU** pour afficher les menus.

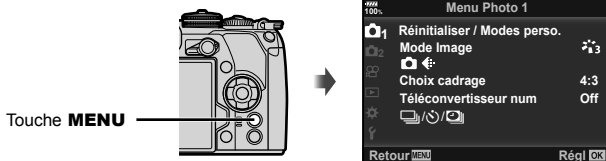

2 Sélectionnez [⓪] dans l'onglet [f] (Réglages).

- Utilisez Δ ∇ sur le pavé directionnel pour sélectionner [f] et appuyez sur \triangleright .
- Sélectionnez [⓪] et appuyez sur \triangleright .

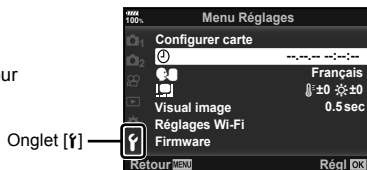

3 Réglez la date, l'heure et le format de la date.

- Utilisez \triangleleft \triangleright pour sélectionner les éléments.
- Utilisez Δ ∇ pour changer l'élément sélectionné.

4 Sélectionnez [🕒] (Changement de la langue de l'affichage) dans l'onglet [f] (Réglage).

- Vous pouvez remplacer la langue utilisée pour l'affichage sur l'écran et les messages d'erreur, c'est-à-dire l'anglais, par une autre langue.

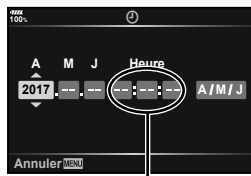

L'heure est affichée à l'aide d'une horloge 24 heures.

5 Sauvegardez les réglages et quittez.

- Appuyez sur la touche **OK** pour régler l'horloge de l'appareil photo et quitter le menu.
- Appuyez sur la touche **MENU** pour quitter les menus.
- Si la batterie est retirée de l'appareil photo et que celui-ci n'est pas utilisé pendant une certaine période, la date et l'heure peuvent être réinitialisées au réglage d'usine par défaut.

2 Prise de vue



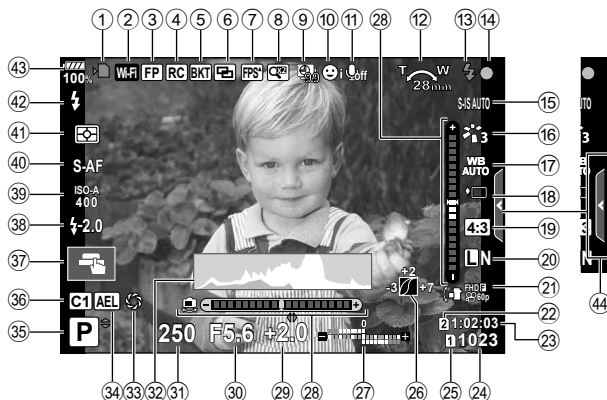

Affichage d'informations pendant la prise de vue

Affichage de l'écran en mode de photographie



Affichage de l'écran pendant le mode vidéo



- ① Indicateur d'écriture sur la carteP. 15
- ② Connexion LAN sans filP. 134–138
- ③ Super FP Flash.....P. 152
- ④ Mode RC.....P. 153
- ⑤ Bracketing automatique/HDR
.....P. 91/P. 49
- ⑥ Multi exposition.....P. 95
-  Compensation trapézoïdale
(correction de perspective).....P. 97
- ⑦ Fréquence d'image élevéeP. 115
-  S-OVF*P. 121
- ⑧ Téléconvertisseur numériqueP. 88
- ⑨ Prise de vue par intervallesP. 90
- ⑩ Priorité visage/Priorité yeux.....P. 40
- ⑪ Son pour les vidéosP. 103
- ⑫ Sens de fonctionnement du zoom/
Longueur focale/Avertissement de
température interne  °C/°FP. 164
- ⑬ FlashP. 57
(clignote : recharge en cours, s'allume :
recharge terminée)
- ⑭ Symbole de mise au point correcte
.....P. 25
- ⑮ Stabilisateur d'imageP. 53
- ⑯ Mode Image.....P. 61, 88
- ⑰ Balance des blancs.....P. 42, 52
- ⑱ Prise de vue en série/Retardateur/
Prise de vue anti-vibration/Prise de vue
silencieuse/
Prise de vue en mode Pro Capture/
Prise de vue en haute résolution
.....P. 46–48, 54
- ⑲ Format d'affichageP. 54
- * Indiqué uniquement dans le viseur.
- ⑳ Qualité d'image (images fixes)
.....P. 55, 88
- ㉑ Mode d'enregistrement (vidéos)P. 56
- ㉒  Emplac. enregistr.P. 132
- ㉓ Durée d'enregistrement disponible
.....P. 148
- ㉔ Nombre d'images fixes enregistrables
.....P. 148
- ㉕  Param. Enregistr.P. 54
- ㉖ Contrôle des hautes lumières et des
ombres.....P. 66
- ㉗ En haut : Commande d'intensité du flash
.....P. 60
En bas : Compensation d'exposition
.....P. 39
- ㉘ Jauge.....P. 23
- ㉙ Valeur de compensation d'exposition
.....P. 39
- ㉚ Valeur d'ouverture.....P. 26–29
- ㉛ Vitesse d'obturationP. 26–29
- ㉜ HistogrammeP. 23
- ㉝ Prévisualisation.....P. 67
- ㉞ Verrouillage AEP. 45, 123
- ㉟ Mode de prise de vueP. 24–37
- ㊱ Mode personnaliséP. 35, 87
- ㊲ Fonctionnement tactile.....P. 35
- ㊳ Commande d'intensité du flashP. 60
- ㊴ Sensibilité ISOP. 42, 51
- ㊵ Mode AFP. 43, 51
- ㊶ Mode de mesure.....P. 45, 51
- ㊷ Mode FlashP. 57
- ㊸ Niveau de batterie.....P. 18
- ㊹ Rappel du guide en direct.....P. 31
- ④⑤ Indicateur du niveau d'enregistrement
.....P. 103
- ④⑥ Onglet de prise de vue silencieuse
.....P. 38
- ④⑦ Mode (d'exposition) vidéo.....P. 102
- ④⑧ Effet vidéo.....P. 37
- ④⑨ Code temporelP. 101

Permutation entre les affichages

L'appareil photo est équipé d'un détecteur oculaire, qui active le viseur lorsque vous approchez l'œil. Lorsque vous éloignez l'œil, le détecteur désactive le viseur et allume l'écran.

2

Prise de vue

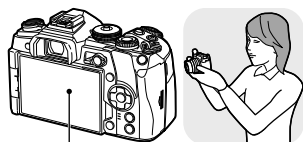

Écran



La vue en direct s'affiche sur l'écran.

Approchez
l'œil du viseur

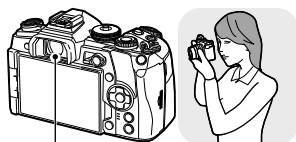





Viseur

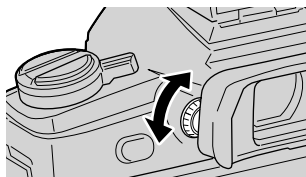

Le viseur s'active automatiquement lorsque vous le positionnez à la hauteur de votre œil. Lorsque le viseur est allumé, l'écran s'éteint.

- Le viseur ne s'active pas si l'écran est incliné.
- Si le viseur n'est pas net, approchez l'œil du viseur et réglez la netteté en tournant le sélecteur de réglage dioptrique.





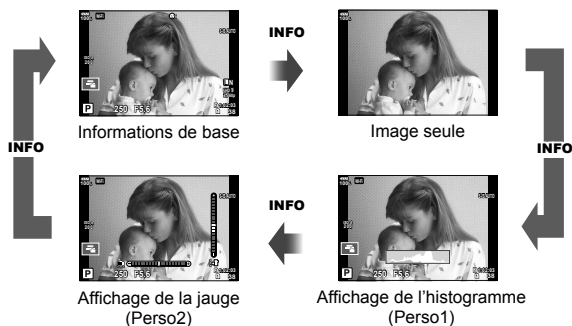
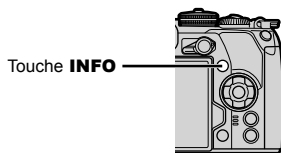

- Appuyez sur la touche  pour commuter entre la prise de vue à l'aide de la vue en direct et la prise de vue au viseur (la vue en direct et le grand écran de contrôle). Si le grand écran de contrôle (P. 50) est affiché sur l'écran, le viseur s'activera lorsque vous approcherez l'œil de celui-ci.
- Vous pouvez afficher le menu de réglage Bascule viseur/écran si vous appuyez et maintenez enfoncée la touche .  [Bascule viseur/écran] (P. 121)

Commutation de l'affichage des informations

Vous pouvez basculer les informations qui s'affichent à l'écran pendant la prise de vue à l'aide de la touche **INFO**.



- Vous pouvez modifier les réglages Perso1 et Perso2.   /Info réglage > [LV-Info] (P. 115), [Info réglage] (P. 121)
- Les informations affichées en mode vidéo () peuvent différer de celles affichées en mode de photographie.  Menu Vidéo >  Paramètres d'affichage] (P. 101)
- Vous pouvez basculer entre les écrans d'affichage des informations dans un sens ou dans l'autre en tournant la molette tout en appuyant sur la touche **INFO**.

Affichage de l'histogramme

Un histogramme des différentes zones de luminosité de l'image s'affiche. L'axe horizontal fournit la brillance, l'axe vertical le nombre de pixels de chaque brillance dans l'image. Les zones supérieures à la limite lors de la prise de vue sont indiquées en rouge, celles inférieures à la limite en bleu et celles dans la plage de la mesure ponctuelle en vert.

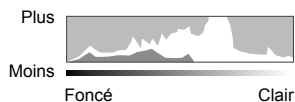

Affichage de la jauge

L'orientation de l'appareil photo est indiquée. Le sens de l'inclinaison est indiqué sur la barre verticale et le sens horizontal sur la barre horizontale.

Les indicateurs présents sur la jauge vous servent de guide.

Prise de vues fixes

Utilisez la molette de mode pour sélectionner le mode de prise de vue, puis prenez la photo.

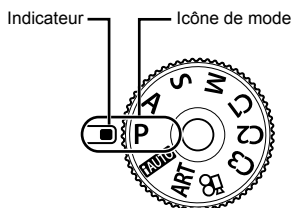

■ Types de modes de prise de vue

Pour savoir comment utiliser les différents modes de prise de vue, voir ci-après.

P	P. 26	AUTO	P. 31
A	P. 27	ART	P. 33
S	P. 28		P. 37
M	P. 29	C1/C2/C3	P. 35

1 Appuyez sur le verrou de la molette de mode pour le déverrouiller, puis faites-le tourner pour sélectionner le mode que vous voulez utiliser.

- Lorsque le verrou de la molette de mode est actionné, celle-ci est verrouillée. Chaque fois que vous appuyez sur le verrou de la molette de mode, celle-ci passe alternativement de verrouillée à déverrouillée.

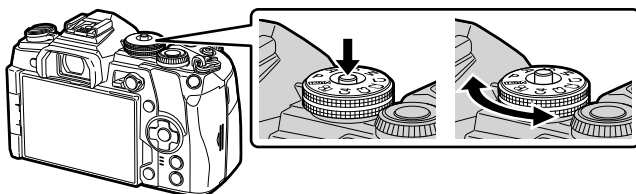

2 Cadrez la vue.

- Veillez à ce que vos doigts ou la courroie de l'appareil photo n'obstrue pas l'objectif ou la lumière AF.

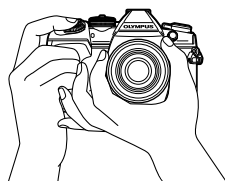

Position Paysage



Position Portrait

3 Effectuez la mise au point.

- Affichez le sujet au centre de l'écran et appuyez légèrement sur le déclencheur jusqu'à la première position (appuyez sur le déclencheur à mi-course). Le symbole de mise au point correcte (●) s'affiche et un cadre vert (cible AF) apparaît à l'emplacement de la mise au point.

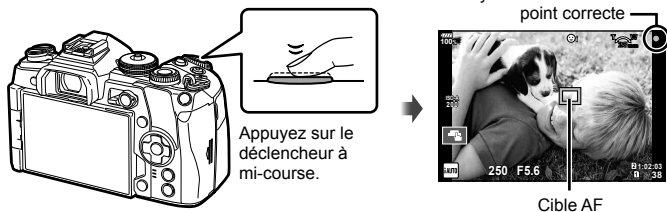

- Si le symbole de mise au point correcte clignote, le sujet n'est pas net. (P. 160)

4 Déclenchez l'obturateur.

- Appuyez complètement sur le déclencheur (à fond).
 - L'appareil ouvre l'obturateur et prend une photo.
 - La photo prise s'affiche à l'écran.
- Vous pouvez effectuer la mise au point et prendre des photos à l'aide des commandes tactiles. 🖱️ "Prise de vue avec l'écran tactile" (P. 35)

Pression du déclencheur à mi-course et complètement

Le déclencheur a deux positions. Le fait d'appuyer légèrement sur le déclencheur jusqu'à la première position et de le maintenir est appelé "appuyer sur le déclencheur à mi-course", et celui d'appuyer dessus à fond jusqu'à la seconde position "appuyer complètement sur le déclencheur".



Laisser l'appareil photo choisir l'ouverture et la vitesse d'obturation (mode de programme)

Le mode **P** est un mode de prise de vue dans lequel l'appareil photo règle automatiquement l'ouverture et la vitesse d'obturation optimales en fonction de la luminosité du sujet. Réglez la molette de mode sur **P**.

2

Prise de vue

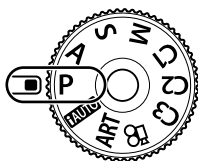

Valeur d'ouverture
Vitesse d'obturation
Mode de prise de vue

- La vitesse d'obturation et l'ouverture sélectionnées par l'appareil photo s'affichent.
- Les fonctions qui peuvent être réglées à l'aide de la molette varient selon la position du levier **Fn**.

Molette	Position du levier Fn	
	1	2
	Compensation d'exposition	ISO
	Décalage de programme	Balance des blancs

- Les affichages de la vitesse d'obturation et de la valeur d'ouverture clignotent si l'appareil photo n'atteint pas l'exposition optimale.

Exemple d'affichage d'avertissement (clignotant)	État	Action
	Le sujet est trop sombre.	<ul style="list-style-type: none"> • Utilisez le flash.
	Le sujet est trop lumineux.	<ul style="list-style-type: none"> • La plage de mesure de l'appareil photo est dépassée. Un filtre ND disponible dans le commerce (pour régler la quantité de lumière) est requis.

- La valeur d'ouverture au moment où l'indication clignote varie selon le type d'objectif et la longueur focale de l'objectif.
- Lorsque vous utilisez un réglage [ISO] fixe, changez le réglage. "Modification de la sensibilité ISO (ISO)" (P. 42, 51)

Changement de programme (Ps)

En mode **P**, vous pouvez choisir différentes combinaisons de valeur d'ouverture et de vitesse d'obturation sans modifier l'exposition. "s" s'affiche à côté du mode de prise de vue lorsque le décalage de programme est activé. Pour annuler le décalage de programme, tournez la molette jusqu'à ce que "s" ne soit plus affiché.



Décalage de programme

Choix de l'ouverture (mode priorité ouverture)

Le mode **A** est un mode de prise de vue dans lequel vous choisissez l'ouverture et laissez l'appareil photo régler automatiquement la vitesse d'obturation appropriée. Réglez la molette de mode sur **A** pour régler la valeur d'ouverture. Les plus grandes ouvertures (plus petites valeurs F) diminuent la profondeur de champ (la zone devant ou derrière le point de mise au point qui apparaît net), ce qui atténue les détails d'arrière-plan. Les plus petites ouvertures (plus grandes valeurs F) augmentent la profondeur de champ.

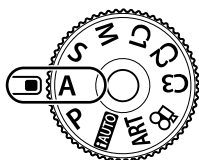

Valeur d'ouverture

- Les fonctions qui peuvent être réglées à l'aide de la molette varient selon la position du levier **Fn**.

Molette	Position du levier Fn	
	1	2
	Compensation d'exposition	ISO
	Valeur d'ouverture	Balance des blancs

Réglage de la valeur d'ouverture

Réduction de la valeur d'ouverture ← → Augmentation de la valeur d'ouverture
 F2.8 ← F4.0 ← **F5.6** → F8.0 → F11

- L'affichage de la vitesse d'obturation clignote si l'appareil photo est incapable d'obtenir une exposition optimale.

Exemple d'affichage d'avertissement (clignotant)	État	Action
F5.6"/>	Le sujet est sous-exposé.	<ul style="list-style-type: none"> Réduisez la valeur d'ouverture.
F5.6"/>	Le sujet est surexposé.	<ul style="list-style-type: none"> Augmentez la valeur d'ouverture. Si l'affichage de l'avertissement ne disparaît pas, la plage de mesure de l'appareil photo est dépassée. Un filtre ND disponible dans le commerce (pour régler la quantité de lumière) est requis.

- La valeur d'ouverture au moment où l'indication clignote varie selon le type d'objectif et la longueur focale de l'objectif.
- Lorsque vous utilisez un réglage [ISO] fixe, changez le réglage. "Modification de la sensibilité ISO (ISO)" (P. 42, 51)

Choix de la vitesse d'obturation (mode priorité obturateur)

Le mode **S** est un mode de prise de vue dans lequel vous choisissez la vitesse d'obturation et laissez l'appareil photo régler automatiquement la valeur d'ouverture appropriée. Réglez la molette de mode sur **S** pour régler la vitesse d'obturation. Une vitesse d'obturation rapide peut figer une scène d'action rapide sans aucun flou. Une vitesse d'obturation lente rendra floue une scène d'action rapide. Ce flou donnera une impression de mouvement.

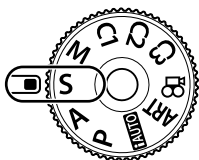

Vitesse d'obturation

- Les fonctions qui peuvent être réglées à l'aide de la molette varient selon la position du levier **Fn**.

Molette	Position du levier Fn	
	1	2
	Compensation d'exposition	ISO
	Vitesse d'obturation	Balance des blancs

Réglage de la vitesse d'obturation

Vitesse de déclenchement plus lente ← → Vitesse de déclenchement plus rapide
60" ← 15 ← 30 ← **60** → 125 → 250 → 8000

- L'affichage de la valeur d'ouverture clignote si l'appareil photo est incapable d'obtenir une exposition optimale.

Exemple d'affichage d'avertissement (clignotant)	État	Action
2000 F2.8	Le sujet est sous-exposé.	<ul style="list-style-type: none"> • Réglez une vitesse d'obturation plus lente.
125 F22	Le sujet est surexposé.	<ul style="list-style-type: none"> • Réglez une vitesse d'obturation plus rapide. • Si l'affichage de l'avertissement ne disparaît pas, la plage de mesure de l'appareil photo est dépassée. Un filtre ND disponible dans le commerce (pour régler la quantité de lumière) est requis.

- La valeur d'ouverture au moment où l'indication clignote varie selon le type d'objectif et la longueur focale de l'objectif.
- Lorsque vous utilisez un réglage [ISO] fixe, changez le réglage. "Modification de la sensibilité ISO (ISO)" (P. 42, 51)

Choix de l'ouverture et de la vitesse d'obturation (mode manuel)

Le mode **M** est un mode de prise de vue dans lequel vous choisissez la valeur d'ouverture et la vitesse d'obturation. La photographie longue exposition (pose B), Time (pose T) et composite en direct sont également disponibles. Réglez la molette de mode sur **M** pour régler la valeur d'ouverture et la vitesse d'obturation.

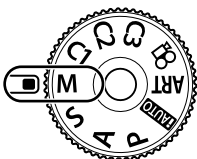

Différence par rapport à l'exposition optimale

- Les fonctions qui peuvent être réglées à l'aide de la molette varient selon la position du levier **Fn**.

Molette	Position du levier Fn	
	1	2
	Valeur d'ouverture	Compensation d'exposition*
	Vitesse d'obturation	ISO

* Lorsque [AUTO] est sélectionné pour [ISO], la compensation d'exposition peut être réglée.



Compensation d'exposition

Différence entre le réglage d'exposition et l'exposition avec compensation

- L'exposition déterminée par la valeur d'ouverture et la vitesse d'obturation que vous avez définies et la différence avec l'exposition adaptée mesurée par l'appareil photo s'affichent à l'écran.
- La vitesse d'obturation peut être réglée sur des valeurs comprises entre 1/8000 et 60 secondes ou sur [BULB], [LIVE TIME] ou [LIVECOMP].
- Si vous changez la valeur d'ouverture et la vitesse d'obturation, la luminosité de l'affichage à l'écran (ou sur le viseur) ne change pas. Pour afficher l'image telle qu'elle va être prise, réglez [Extend. LV] (P. 115) dans Menu Personnalisé.
- Même lorsque vous avez réglé [Réduc Bruit], du bruit et/ou des taches de lumière peuvent être visibles sur l'image affichée à l'écran et sur les photos prises dans certaines conditions d'environnement (température, etc.) et avec certains réglages de l'appareil photo.

Bruit dans les images

Pendant la prise de vue à une vitesse d'obturation lente, du bruit risque d'apparaître sur l'écran. Ces phénomènes se produisent lorsque la température augmente dans le système à transfert de charge ou son circuit pilote interne, ce qui entraîne une génération de courant dans les parties du système à transfert de charge qui ne sont pas normalement exposées à la lumière. Ceci peut également se produire lors d'une prise de vue avec un réglage ISO élevé dans un environnement à température élevée. Pour réduire ce bruit, l'appareil active la fonction de réduction du bruit.  [Réduc bruit] (P. 118)

Prise de vue avec une longue durée d'exposition (BULB/LIVE TIME)

Vous pouvez utiliser la fonction BULB/LIVE TIME pour la prise de vue de scènes nécessitant une longue exposition, telles que des paysages nocturnes ou des feux d'artifice. En mode **M**, réglez la vitesse d'obturation sur [BULB] ou [LIVE TIME].

Photographie en pose longue (BULB) : L'obturateur reste ouvert lorsque vous appuyez sur le déclencheur. L'exposition se termine lorsque vous relâchez le déclencheur.

Photographie Time (LIVE TIME) : L'exposition commence lorsque vous appuyez à fond sur le déclencheur. Pour mettre fin à l'exposition, appuyez à nouveau à fond sur le déclencheur.

- Pendant la photographie en pose longue ou Time, la luminosité de l'écran change automatiquement.  [Écran BULB/TIME] (P. 118)
- Lorsque vous utilisez [LIVE TIME], la progression de l'exposition apparaît sur l'écran pendant la prise de vue. Il est également possible d'actualiser l'affichage en appuyant sur le déclencheur à mi-course.
- [Live BULB] (P. 118) peut être utilisé pour afficher l'exposition de l'image pendant la photographie en pose longue.
- [BULB] et [LIVE TIME] ne sont pas disponibles avec certains réglages de sensibilité ISO.
- Pour réduire le flou, montez l'appareil photo sur un trépied stable et utilisez un câble de déclenchement (P. 155).
- Pendant la prise de vue, il existe des limites quant aux réglages pour les fonctions suivantes.
 - Prise de vue en série/prise de vue avec retardateur/prise de vue par intervalles/prise de vue avec bracketing de l'exposition/stabilisateur d'image/bracketing du flash/exposition multiple*, etc.
 - * Lorsqu'une option autre que [Off] est sélectionnée pour [Live BULB] ou [LIVE TIME] (P. 118)
- [Stabilisateur] (P. 53) se désactive automatiquement.

Live Composite

Vous pouvez enregistrer une image composite à partir de plusieurs prises en cas de changements de flash de lumière brillants, par exemple des feux d'artifice et des étoiles, sans modifier la luminosité de l'arrière-plan.

- 1 Définissez une durée d'exposition comme référence dans [Réglages Composite] (P. 118).
- 2 En mode **M**, réglez la vitesse d'obturation sur [LIVECOMP].
 - Lorsque la vitesse d'obturation est réglée sur [LIVECOMP], vous pouvez afficher les [Réglages Composite] en appuyant sur la touche **MENU**.
- 3 Appuyez une fois sur le déclencheur pour préparer la prise de vue.
 - Vous pouvez prendre une photo lorsqu'un message qui indique que la préparation est terminée s'affiche à l'écran.
- 4 Appuyez sur le déclencheur.
 - La prise de vue composite en direct commence. Une image composite s'affiche après chaque durée d'exposition de référence, ce qui vous permet d'observer les changements de lumière.
 - Pendant la prise de vue composite, la luminosité de l'écran change automatiquement.  [Écran BULB/TIME] (P. 118)

5 Appuyez sur le déclencheur pour mettre fin à la prise de vue.

- La longueur maximale de la prise de vue composite est de 3 heures. Toutefois, la durée de prise de vue disponible varie selon les conditions de prise de vue, ainsi que l'état de recharge de l'appareil photo.
- Il existe des limites quant aux réglages de sensibilité ISO disponibles.
- Pour réduire le flou, montez l'appareil photo sur un trépied stable et utilisez un câble de déclenchement (P. 155).
- Pendant la prise de vue, il existe des limites quant aux réglages pour les fonctions suivantes.
 - Prise de vue en série, prise de vue avec retardateur, prise de vue par intervalles, prise de vue avec bracketing de l'exposition, stabilisateur d'image, bracketing du flash, etc.
- [Stabilisateur] (P. 53) se désactive automatiquement.

Laisser l'appareil photo choisir les réglages (mode iAUTO)

L'appareil photo modifie les réglages pour s'adapter à la scène ; il vous suffit d'appuyer sur le déclencheur.

Utilisez les guides en direct pour modifier facilement les paramètres comme la couleur, la luminosité et le flou d'arrière-plan.

1 Réglez la molette de mode sur **iAUTO**.

2 Appuyez sur l'onglet pour afficher les guides en direct.

- Appuyez sur un élément guide pour afficher le curseur de la barre de niveau.

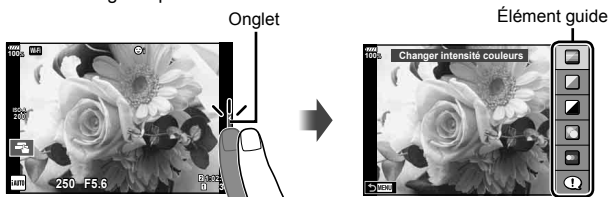

3 Utilisez votre doigt pour positionner les curseurs.

- Appuyez sur **OK** pour entrer le réglage.
- Pour annuler le paramètre du guide en direct, appuyez sur **MENU** à l'écran.
- Lorsque [Astuce photos] est sélectionné, choisissez un élément et appuyez sur **OK** pour afficher une description.
- L'effet sur le niveau sélectionné est visible dans l'affichage.

Si [Arrière-plan flou] ou [Effet de mouvement] est sélectionné, l'affichage redeviendra normal, mais l'effet sélectionné sera visible sur la photographie finale.

Barre de niveau/options



4 Pour régler plusieurs guides en direct, répétez les étapes 2 et 3.

- Une coche apparaît sur l'élément guide pour les guides en direct déjà définis.



5 Effectuez la prise de vue.

- Pour effacer les guides en direct de l'affichage, appuyez sur la touche **MENU**.
- Il est impossible de régler en même temps [Arrière-plan flou] et [Effet de mouvement].
- Si [RAW] est actuellement sélectionné pour la qualité d'image, la qualité d'image sera automatiquement réglée sur [L+N+RAW].
- Les réglages du guide en direct ne sont pas appliqués à la copie RAW.
- Les images peuvent apparaître granuleuses à certains niveaux de réglage du guide en direct.
- Il se peut que les changements de niveaux de réglage du guide en direct ne soient pas visibles sur l'écran.
- La fréquence d'image diminue lorsque [Mouvement flou] est sélectionné.
- Le flash ne peut pas être utilisé lorsqu'un guide en direct est défini.
- Le fait de choisir des réglages du guide en direct dépassant les limites des mesures d'exposition de l'appareil photo peut causer une surexposition ou une sous-exposition des images.

Utilisation de filtres artistiques

Avec des filtres artistiques, vous pouvez facilement vous amuser à obtenir des effets artistiques.

■ Types de filtres artistiques

Pop art I/II *	Crée une image qui amplifie la beauté des couleurs.
Soft focus	Crée une image qui exprime une atmosphère aux tonalités douces.
Ton neutre&lumineux I/II *	Crée une image à la lumière chaude en dispersant la lumière et en surexposant légèrement l'image.
Tonalité lumineuse	Crée une image de grande qualité en adoucissant les ombres et les lumières.
Film grain noir&blanc I/II *	Crée une image qui exprime la rigueur des images en noir et blanc.
Sténopé I/II/III *	Crée une image qui semble avoir été prise par un appareil photo ancien ou jouet en assombrissant le périmètre de la photo.
Diorama I/II *	Crée une image de type miniature en accentuant la saturation et le contraste, et en brouillant les zones qui ne sont pas au point.
Traitement croisé I/II *	Crée une image qui exprime une atmosphère irréelle. Traitement croisé II crée une image qui accentue la couleur magenta.
Sépia	Crée une image de grande qualité en éliminant les ombres et en adoucissant l'image globale.
Ton dramatique I/II *	Crée une image qui accroît la différence entre la luminosité et l'obscurité en augmentant partiellement le contraste.
Feutre I/II *	Crée une image qui accroît les bords et ajoute un style graphique.
Aquarelle I/II *	Crée une image douce et vive en éliminant les zones foncées, en mélangeant les couleurs claires sur un canevas blanc et en adoucissant encore les contours.
Vintage I/II/III *	Donne à une prise de vue de tous les jours un ton vintage et nostalgique en appliquant une décoloration et un fondu de pellicules imprimées.
Couleur partielle I/II/III *	Met en valeur un sujet en extrayant les couleurs que vous voulez faire ressortir et en atténuant le reste.
ART BKT (bracketing ART)	Enregistre les images avec toutes les options de filtres artistiques en une seule prise de vue. Appuyez sur la touche INFO sur l'écran de sélection pour sélectionner un filtre avec lequel effectuer l'enregistrement.

* II et III sont des versions modifiées de l'original (I).

1 Tournez la molette de mode sur **ART**.

- Un menu de filtres artistiques s'affiche. Sélectionnez un filtre à l'aide de la molette arrière.
- Utilisez Δ ∇ pour choisir un effet. Les effets disponibles varient selon le filtre sélectionné (Effet Soft focus, Effet Sténopé, Effet encadré, Effet Fondus bords blancs, Effet Étoile, Filtre couleur, Couleur monochrome, Effet flou ou effet de teinte).
- Appuyez sur la touche \odot ou appuyez sur le déclencheur à mi-course pour sélectionner l'élément mis en surbrillance et quitter le menu des filtres artistiques.



2 Effectuez la prise de vue.

- Pour choisir un autre réglage, appuyez sur la touche \odot afin d'afficher le menu des filtres artistiques.
- Pour optimiser les avantages des filtres artistiques, certains réglages de la fonction de prise de vue sont désactivés.
- Si [RAW] est actuellement sélectionné pour la qualité d'image (P. 55, 88), la qualité d'image sera automatiquement réglée sur [L+RAW]. Le filtre artistique sera appliqué à la copie JPEG uniquement.
- Selon le sujet, les transitions de tonalité peuvent être instables, l'effet peut être moins apparent, ou l'image devenir davantage "granuleuse".
- Certains effets peuvent ne pas être visibles en vue réelle ou durant l'enregistrement d'une vidéo.
- L'affichage peut être différent en fonction des filtres, des effets ou des paramètres de qualité vidéo appliqués.

■ Utilisation de [Couleur partielle]

Enregistrez uniquement les teintes sélectionnées en couleur.

1 Tournez la molette de mode sur **ART**.

2 Sélectionnez [Couleur partielle].

3 Mettez un type ou un effet en surbrillance et appuyez sur la touche \odot .

- Un cercle de couleurs apparaît sur l'affichage.

4 Tournez la molette avant ou la molette arrière pour sélectionner une couleur.

- L'effet est visible sur l'affichage.

5 Effectuez la prise de vue.







Modes personnalisés (C1, C2, C3)

Enregistrez les réglages dans chacun des trois modes personnalisés pour pouvoir les rappeler instantanément.

- Vous pouvez enregistrer des réglages différents dans **C1**, **C2** et **C3** à l'aide de [Réinitialiser / Modes perso.] (P. 87) dans  Menu Photo 1.
- Les réglages du mode personnalisé sélectionné sont rappelés lorsque vous tournez la molette de mode sur **C1**, **C2** ou **C3**.

Prise de vue avec l'écran tactile

Appuyez sur  pour faire défiler les réglages de l'écran tactile.

-  Tapez sur un sujet pour effectuer la mise au point et relâcher automatiquement le déclencheur. Cette fonction n'est pas disponible en mode vidéo.
-  Les opérations de l'écran tactile sont désactivées.
-  Tapez pour afficher une cible AF et faire le point sur le sujet présent dans la zone sélectionnée. Il est possible d'utiliser l'écran tactile pour choisir la position et la taille du cadre de mise au point. Il est possible de prendre des photos en appuyant sur le déclencheur.

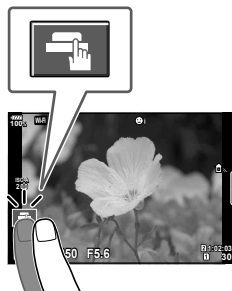

■ Prévisualisation du sujet ()

1 Tapez sur le sujet dans l'affichage.

- Une cible AF s'affiche.
- Utilisez le curseur pour choisir la taille du cadre.
- Appuyez sur  pour désactiver l'affichage de la cible AF.

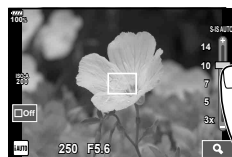

2 Utilisez le curseur pour régler la taille de la cible AF, puis appuyez sur pour faire un zoom à la position du cadre.

- Utilisez votre doigt pour faire défiler l'affichage lorsque vous effectuez un zoom avant sur l'image.
- Tapez sur  pour annuler l'affichage du zoom.

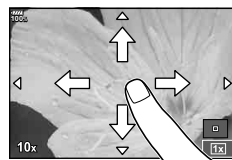

- Les situations dans lesquelles les opérations de l'écran tactile ne sont pas disponibles incluent les suivantes.

Lors de la multi exposition, sur l'écran de balance des blancs de référence rapide, lorsque les touches ou les molettes sont utilisées

- Ne touchez pas l'affichage avec vos ongles ou tout autre objet tranchant.
- Des gants ou des protections d'écrans peuvent interférer lors de l'utilisation de l'écran tactile.
- Vous pouvez désactiver le fonctionnement de l'écran tactile.  [Réglages écran tactile] (P. 122)

Enregistrement de vidéos



Utilisez la touche  pour enregistrer des vidéos.

1 Appuyez sur la touche pour lancer l'enregistrement.

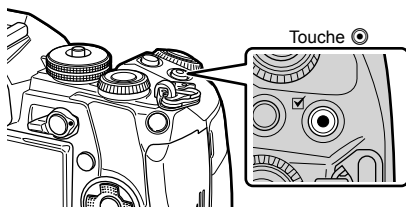
- La vidéo en cours d'enregistrement s'affiche à l'écran.
- Si vous mettez votre œil sur le viseur, la vidéo en cours d'enregistrement s'affiche dans le viseur.
- Vous pouvez changer l'emplacement de la mise au point en touchant l'écran pendant l'enregistrement.



2 Appuyez à nouveau sur la touche pour arrêter l'enregistrement.

- Lorsque vous utilisez un appareil photo avec capteur d'image CMOS, les objets en mouvement peuvent sembler déformés en raison du phénomène d'obturateur déroulant ("rolling shutter"). Il s'agit d'un phénomène physique occasionnant une déformation de l'image filmée lorsqu'on photographie un sujet se déplaçant rapidement ou en raison du tremblement de l'appareil photo.
Ce phénomène devient notamment plus visible avec une distance focale longue.
- Si la taille du fichier vidéo en cours d'enregistrement dépasse 4 Go, le fichier est automatiquement fractionné.
- Pendant l'enregistrement de vidéos, utilisez une carte SD qui prend en charge une classe de vitesse SD de 10 ou plus.
- Une carte UHS-II ou UHS-I de classe UHS 3 ou supérieure est nécessaire si une définition vidéo de [4K] ou [C4K] ou un débit binaire de [A-I] (All-Intra) est sélectionné dans le menu .
- Choisissez une option autre que  (écho multiple) pour [Effet vidéo] (P. 37) lors d'un enregistrement à une définition vidéo de [4K] ou [C4K].
- Si l'appareil photo est utilisé pendant des périodes prolongées, la température du système à transfert de charge augmente et du bruit et un voile coloré peuvent apparaître sur les images. Mettez brièvement l'appareil photo hors tension. Du bruit et un voile coloré peuvent également apparaître sur les images enregistrées à des paramètres de sensibilité ISO élevés. Si la température continue d'augmenter, l'appareil photo s'éteindra automatiquement.
- Lorsque vous utilisez un objectif du système Four Thirds, l'AF ne fonctionne pas pendant l'enregistrement de vidéos.
- La touche  ne peut être utilisée pour enregistrer des vidéos dans les cas suivants :
Pendant l'exposition multiple (le mode de photographie s'arrête également), lors de l'appui à mi-course sur le déclencheur, pendant la photographie Bulb/Time/composite, pendant la prise de vue en série, pendant la prise de vue par intervalles

Utilisation du mode vidéo (📹)

Avec le mode vidéo (📹), vous pouvez créer des vidéos qui tirent profit des effets disponibles en mode de photographie fixe. Vous pouvez également appliquer un effet d'image rémanente ou de zoom avant sur une zone de l'image pendant un enregistrement vidéo.

■ Ajout d'effets à une vidéo [Effet vidéo]

Vous devez d'abord sélectionner [Effet vidéo] sur l'écran pouvant être affiché en sélectionnant le Menu Vidéo > [📹 Paramètres d'affichage] > [📹 Paramètres d'info] > [Perso1] et en appuyant sur ▷ (P. 101).

- 1 Tournez la molette de mode sur 📹.
- 2 Appuyez sur la touche ⏻ pour commencer l'enregistrement.
 - Appuyez de nouveau sur la touche ⏻ pour arrêter l'enregistrement.
- 3 Appuyez sur l'icône à l'écran de l'effet que vous souhaitez utiliser.

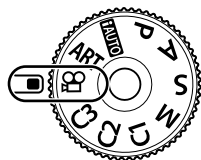

	Filtre ton pale	Filme avec l'effet sélectionné pour le mode d'image. L'effet de fondu est appliqué à la transition entre scènes.
	Film ancien	Applique de manière aléatoire une détérioration et des parasites de type poussière semblables aux vieux films.
	Echo multiple	Applique un effet d'image rémanente. Les images d'arrière plan apparaîtront derrière les objets en mouvement.
	Echo unique	Applique une image rémanente pendant un court instant après l'appui sur l'icône. Les images d'arrière plan disparaissent automatiquement après un moment.
	Téléconvertisseur vidéo	Effectue un zoom avant sur une zone de l'image sans utiliser le zoom de l'objectif. Il est possible d'effectuer un zoom avant sur la position sélectionnée de l'image même lorsque l'appareil photo est fixe.

Filtre ton pale

Appuyez sur l'icône. L'effet est appliqué progressivement lors de l'appui sur l'icône d'un mode d'image.

Film ancien

Appuyez sur l'icône pour appliquer l'effet. Appuyez à nouveau pour annuler l'effet.

Echo multiple

Appuyez sur l'icône pour appliquer l'effet. Appuyez à nouveau pour annuler l'effet.

Echo unique

L'effet augmente chaque fois que vous appuyez sur l'icône.

- L'utilisation de la touche **INFO** pour modifier les informations affichées sur l'écran pendant l'enregistrement des données annule l'option [Effet vidéo] sélectionnée.

Téléconvertisseur vidéo

- Appuyez sur l'icône pour afficher le cadre de zoom.
 - Vous pouvez modifier la position du cadre de zoom en touchant l'écran ou à l'aide de $\Delta \nabla \langle \rangle$.
 - Appuyez et maintenez enfoncée la touche OK pour ramener le cadre de zoom sur une position centrale.
- Appuyez sur ZOOM IN pour faire un zoom avant sur la zone à l'intérieur du cadre de zoom.
 - Appuyez sur ZOOM OUT pour revenir à l'affichage du cadre de zoom.
- Appuyez sur OFF ou appuyez sur la touche OK pour annuler le cadre de zoom et quittez le mode Téléconvertisseur vidéo.
 - Les 2 effets ne peuvent pas être appliqués simultanément.
 - Il se peut que certains effets ne soient pas disponibles selon le mode d'image.
 - Le bruit des opérations tactiles et du fonctionnement des touches peut être enregistré.
 - Filtre ton pâle ne peut pas être utilisé pendant l'enregistrement de vidéos.
 - Lorsque vous enregistrez des vidéos au ralenti ou en accéléré, vous ne pouvez pas utiliser d'autres effets vidéos que Téléconvertisseur vidéo.
 - Le mode d'entraînement affiché en mode vidéo correspond au réglage pour la prise de vue d'images fixes. La prise de vue d'images fixes n'est pas disponible en mode vidéo.
 - La fréquence d'image peut chuter si un filtre artistique ou un effet vidéo est utilisé lorsqu'une grande taille d'image comme [4K] ou [C4K] est sélectionnée.
 - Les filtres artistiques ne sont pas disponibles pour les vidéos au ralenti/en accéléré.
 - Les effets vidéos ne sont pas disponibles pour les modes d'image de vidéos et pour les vidéos au ralenti/en accéléré.
 - Le téléconvertisseur vidéo n'est pas disponible lorsque [C4K] ou [4K] est réglé pour la taille d'image.

Utilisation de la fonction de silence lors de l'enregistrement d'une vidéo

Vous pouvez éviter que l'appareil photo enregistre pendant la prise de vue les sons de fonctionnement qu'il émet.

Les fonctions suivantes sont disponibles grâce à des opérations tactiles.

- Zoom électronique*1, volume d'enregistrement, ouverture, vitesse d'obturation, compensation d'exposition, sensibilité ISO, volume des écouteurs*2

*1 Disponible uniquement avec des zooms motorisés

*2 Disponible uniquement lors de l'utilisation d'écouteurs

Appuyez sur l'onglet de prise de vue silencieuse pour afficher les éléments de fonction. Après l'appui sur un élément, appuyez sur les flèches affichées pour sélectionner les réglages.

- Les options disponibles varient en fonction du mode de prise de vue.

Onglet de prise de vue silencieuse



Contrôle de l'exposition (Exposition)

Tournez la molette avant pour choisir la compensation d'exposition. Choisissez des valeurs positives (“+”) pour rendre les images plus lumineuses et des valeurs négatives (“-”) pour rendre les images plus sombres. L'exposition peut être ajustée de $\pm 5,0$ EV.







- La compensation d'exposition n'est pas disponible en mode **FAUTO**.
- Le viseur et l'affichage en direct ne peuvent être modifiés que jusqu'à $\pm 3,0$ EV. Si l'exposition dépasse $\pm 3,0$ EV, la barre d'exposition se met à clignoter.
- Il est possible de corriger les vidéos dans une page pouvant atteindre $\pm 3,0$ EV.

Sélection du mode de cible AF (réglages de la cible AF)

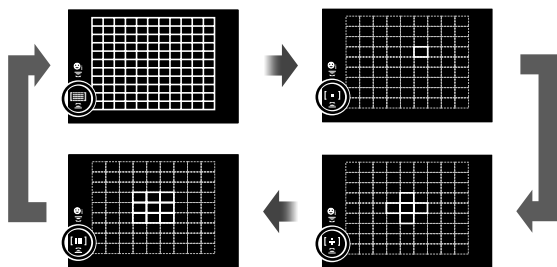
Vous pouvez modifier la méthode de sélection de la cible et la taille de la cible AF. Vous pouvez également sélectionner l'AF à priorité visage (P. 40).

- 1 Appuyez sur la touche **Fn1** pour afficher la cible AF.
 - Vous pouvez également afficher la cible AF en appuyant sur le pavé directionnel.
- 2 Utilisez la molette avant lors de la sélection de la cible AF pour choisir une méthode de sélection.



 (Toutes les cibles)	L'appareil photo sélectionne automatiquement à partir du réglage long des cibles de mise au point.
 (Cible unique)	Vous pouvez sélectionner une cible AF unique.
 (Groupe à 5 cibles)	L'appareil photo fait automatiquement son choix parmi les cibles du groupe à cinq cibles sélectionné.
 (Groupe à 9 cibles)	L'appareil photo fait automatiquement son choix parmi les cibles du groupe à neuf cibles sélectionné.

- Le mode de cible unique est automatiquement appliqué lors de l'enregistrement de vidéos si le mode de groupe cible est défini.

Réglage de la cible AF

Sélectionnez la position de la cible unique ou du groupe cible.

- Appuyez sur la touche **Fn1** pour afficher la cible AF.
 - Vous pouvez également afficher la cible AF en appuyant sur le pavé directionnel.
- Utilisez le pavé directionnel pour positionner la cible AF lors de la sélection de cette dernière.
 - La taille et le nombre des cibles AF changent selon les réglages [Téléconvertisseur num] (P. 88), [Choix cadrage] (P. 54) et de groupe cible (P. 39).
 - Utilisez [[:]] Paramètres perso.] (P. 112) dans le Menu Personnalisé pour choisir les rôles des molettes et des Δ ∇ \langle \rangle lors de la sélection de la cible AF.

AF à priorité visage/AF à priorité regard

L'appareil photo détecte les visages et ajuste la mise au point et la mesure ESP numérique.

- Appuyez sur la touche **Fn1** pour afficher la cible AF.
 - Vous pouvez également afficher la cible AF en appuyant sur le pavé directionnel.
- Utilisez la molette arrière pour sélectionner une option lors de la sélection de la cible AF.

Option sélectionnée

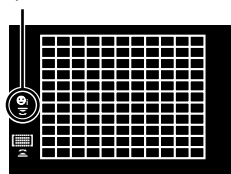

	Priorité visage On	La priorité visage est activée.
	Priorité visage Off	La priorité visage est désactivée.
	Priorité visage et Regard	Le système autofocus sélectionne l'œil le plus près de l'appareil photo pour effectuer la mise au point automatique avec priorité visage.
	Priorité visage et Œil droit	Le système autofocus sélectionne l'œil droit pour effectuer la mise au point automatique avec priorité visage.
	Priorité visage et Œil gche	Le système autofocus sélectionne l'œil gauche pour effectuer la mise au point automatique avec priorité visage.

- Pointez l'appareil vers votre sujet.
 - Si un visage est détecté, il sera indiqué par un cadre blanc.
- Appuyez sur le déclencheur à mi-course pour faire la mise au point.
 - Lorsque l'appareil photo effectue la mise au point sur le visage dans le cadre blanc, le cadre devient vert.
 - Si l'appareil photo peut détecter les yeux du sujet, il affiche un cadre vert sur l'œil sélectionné. (AF à priorité regard)
- Appuyez à fond sur le déclencheur pour effectuer la prise de vue.



- Selon le sujet et le réglage du filtre artistique, l'appareil photo risque de ne pas être capable de détecter correctement le visage.
- Lorsque le réglage est sur [M] (Mesure ESP numérique) (P. 45, 51), la mesure est effectuée avec la priorité donnée aux visages.
- La priorité visage est également disponible en [MF] (P. 43, 51). Les visages détectés par l'appareil photo sont indiqués par des cadres blancs.

Cadre de zoom AF/Zoom AF (Super Spot AF)

Il est possible de zoomer sur une partie de la photo en réglant la mise au point. Le choix d'un rapport de zoom élevé permet d'utiliser la mise au point automatique pour se concentrer sur un plus petit secteur qui n'est normalement pas couvert par la cible d'AF. Vous pouvez également positionner la cible de mise au point d'une façon plus précise.

- Pour utiliser Super Spot AF, vous devez d'abord attribuer [Q] à une touche à l'aide de Touche Fonction (P. 66).

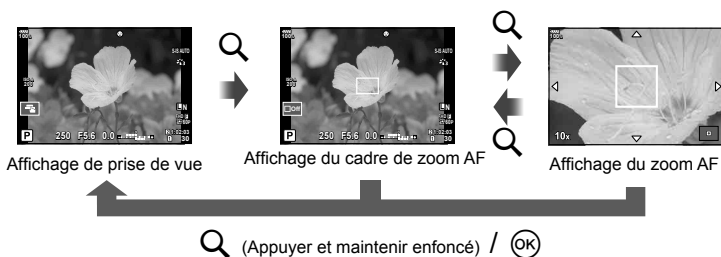

- 1 Appuyez et relâchez la touche Q pour afficher le cadre de zoom.
 - Si la mise au point a été effectuée sur le sujet à l'aide de la mise au point automatique juste avant l'appui sur la touche, le cadre de zoom s'affiche à la position de mise au point actuelle.
 - Utilisez $\Delta \nabla \langle \triangleright \rangle$ pour positionner le cadre de zoom.
 - Appuyez sur la touche **INFO** et utilisez $\Delta \nabla$ pour sélectionner le rapport de zoom. (x3, x5, x7, x10, x14)
 - 2 Appuyez et relâchez à nouveau la touche Q pour zoomer sur le cadre de zoom.
 - Utilisez $\Delta \nabla \langle \triangleright \rangle$ pour positionner le cadre de zoom.
 - Vous pouvez changer le rapport de zoom en faisant tourner la molette avant (\odot) ou la molette arrière (\ominus).
 - 3 Appuyez sur le déclencheur à mi-course pour commencer la mise au point automatique.
 - L'appareil photo fera la mise au point sur le sujet dans le cadre au centre de l'écran. Utilisez $\Delta \nabla \langle \triangleright \rangle$ pour choisir une position différente de mise au point.
- Le zoom n'est visible que sur l'écran et n'a aucun effet sur les photographies.
 - Lors du zoom avant, un son est émis par le SI (stabilisateur d'image).

Modification de la sensibilité ISO (ISO)

L'augmentation de la sensibilité ISO augmente le bruit (granulation) mais permet de prendre des photos lorsque l'éclairage est faible. Le réglage recommandé dans la plupart des situations est [AUTO], qui commence à ISO 200 (une valeur d'équilibre entre le bruit et la gamme dynamique) puis qui ajuste la sensibilité ISO selon les conditions de prise de vue.

1 Placez le levier **Fn** sur la position 2 et tournez la molette avant pour sélectionner une valeur.

- La compensation d'exposition peut être réglée en faisant tourner la molette avant en mode **M**.











AUTO	La sensibilité est automatiquement réglée en fonction des conditions de prise de vue. La limite supérieure de la sensibilité ISO et la vitesse d'obturation pour augmenter la sensibilité peuvent être réglées avec [Régl. ISO auto] dans Menu Personnalisé (P. 117).
LOW, 200–25600	La sensibilité est réglée sur la valeur sélectionnée.

Ajustement de la couleur (WB (balance des blancs))

La balance des blancs (WB) garantit que les objets blancs sur les images enregistrées par l'appareil photo apparaissent blancs. [AUTO] convient dans la plupart des circonstances, mais les autres valeurs peuvent être sélectionnées selon la source d'éclairage lorsque [AUTO] ne produit pas les résultats souhaités ou que vous souhaitez introduire délibérément une nuance de couleur dans vos images.

1 Placez le levier **Fn** sur la position 2 et tournez la molette arrière pour sélectionner une valeur.

- La sensibilité ISO peut être réglée en faisant tourner la molette arrière en mode **M**.

Mode WB		Température de couleur	Conditions d'éclairage
Balance des blancs automatique	AUTO	—	Pour la plupart des conditions d'éclairage (lorsqu'il y a une partie blanche encadrée sur l'écran). En général, utilisez ce mode.
		5300 K	Pour des prises de vue à l'extérieur par temps clair, pour prendre des couchers de soleil en rouge, ou pour prendre des feux d'artifice
Balance des blancs de présélection		7500 K	Pour des prises de vue à l'extérieur à l'ombre par temps clair
		6000 K	Pour des prises de vue à l'extérieur par temps couvert
		3000 K	Pour des prises de vue avec un éclairage par lampes au tungstène
		4000 K	Pour des prises de vue sous un éclairage fluorescent
		—	Pour la photographie sous-marine
	WB 	5500 K	Pour la prise de vue avec flash
Balance des blancs de référence rapide		Température de couleur réglée par la balance des blancs de référence rapide	Appuyez sur la touche INFO pour mesurer la balance des blancs à l'aide d'une cible blanche ou grise lors de l'utilisation du flash ou d'une autre source lumineuse de type inconnu ou lors de prises de vue sous un éclairage mixte.  "Balance des blancs de référence rapide" (P. 43)
Balance des blancs personnalisée	CWB	2000 K – 14 000 K	Après l'appui sur la touche INFO , utilisez  pour sélectionner une température de couleur, puis appuyez sur la touche  .

Balance des blancs de référence rapide

Mesurez la balance des blancs en cadrant un morceau de papier ou un autre objet blanc sous l'éclairage qui sera utilisé dans la photo finale. Cela est utile pour prendre un sujet sous un éclairage naturel, aussi bien que sous diverses sources d'éclairage avec des températures de couleur différentes.

- 1 Sélectionnez [W1], [W2], [W3] ou [W4] (balance des blancs de référence rapide 1, 2, 3 ou 4) et appuyez sur la touche **INFO**.
- 2 Photographiez un morceau de papier blanc ou gris.
 - Cadrez le papier de façon à ce qu'il remplisse l'affichage et qu'aucune ombre n'apparaisse.
 - L'écran de balance des blancs de référence rapide apparaît.
- 3 Sélectionnez [Oui] et appuyez sur la touche **OK**.
 - La nouvelle valeur est sauvegardée comme option de balance des blancs de présélection.
 - La nouvelle valeur est enregistrée jusqu'à ce que la balance des blancs de référence rapide soit de nouveau mesurée. Les données ne sont pas effacées à la mise hors tension de l'appareil.

Choix d'un mode de mise au point (Mode AF)

Vous pouvez sélectionner une méthode de mise au point (mode de mise au point). Vous pouvez choisir des méthodes de mise au point différentes pour le mode de photographie et le mode vidéo.

- 1 Appuyez sur la touche **AF** [AF].
- 2 Tournez la molette arrière pour sélectionner une valeur.





S-AF (AF simple)	L'appareil photo effectue la mise au point une fois lorsque le déclencheur est enfoncé à mi-course. Lorsque la mise au point est mémorisée, un signal sonore retentit et le symbole de mise au point correcte et le symbole de cible AF s'allument. Ce mode convient pour prendre des photos de sujets fixes ou de sujets avec des mouvements limités.
C-AF (AF continu)	L'appareil photo répète la mise au point lorsque le déclencheur reste enfoncé à mi-course. Lorsque la mise au point est faite sur le sujet, le symbole de confirmation AF s'allume sur l'écran et le bip retentit lorsque le point est verrouillé pour la première fois. Même si le sujet se déplace ou si vous changez la composition de la photo, l'appareil continue d'essayer de faire la mise au point.
MF (Mise au point manuelle)	Cette fonction vous permet d'effectuer la mise au point manuellement sur n'importe quelle position en utilisant la bague de mise au point de l'objectif. 
S-AF+MF (Utilisation simultanée du mode S-AF et du mode MF)	Après avoir appuyé à mi-course sur le déclencheur pour faire la mise au point en mode [S-AF], vous pouvez tourner la bague de mise au point pour ajuster précisément la mise au point manuelle.

C-AF+TR (Suivi AF)	Appuyez sur le déclencheur à mi-course pour mettre au point ; l'appareil photo suit alors et maintient la mise au point sur le sujet actuel tant que le déclencheur est maintenu dans cette position. <ul style="list-style-type: none">• La cible AF s'affiche en rouge si l'appareil photo ne peut plus suivre le sujet. Relâchez le déclencheur et cadrez une nouvelle fois le sujet puis appuyez sur le déclencheur à mi-course.• La plage de suivi est réduite lorsqu'un objectif du système Four Thirds est utilisé. La mise au point automatique ne fonctionne pas lorsque la cible AF s'affiche en rouge même si l'appareil photo suit le sujet.
PreMF (Préréglage MF)	L'appareil photo effectue automatiquement la mise au point à la position de mise au point préréglée lors de la prise de vue.

- L'appareil photo peut ne pas pouvoir effectuer la mise au point si le sujet est mal éclairé, est obscurci par la brume ou la fumée, ou manque de contraste.
- Lorsque vous utilisez un objectif du système Four Thirds, l'AF ne fonctionne pas pendant l'enregistrement de vidéos.
- La sélection du mode AF n'est pas disponible si le bouton d'activation MF de l'objectif est réglé sur la position MF et [Activer] est sélectionné pour [Activation MM] (P. 112) dans Menu Personnalisé.

Définition d'une position de mise au point pour PreMF







- 1** Sélectionnez [Préréglage MF] pour le mode AF.
 - 2** Appuyez sur la touche **INFO**.
 - 3** Appuyez sur le déclencheur à mi-course pour faire la mise au point.
 - Vous pouvez régler la mise au point en tournant la bague de mise au point.
 - 4** Appuyez sur la touche .
- Vous pouvez rappeler la fonction PreMF en appuyant sur la touche à laquelle [Préréglage MF] est attribué dans [ Touche Fonction]. Appuyez à nouveau sur la touche pour revenir à la mise au point automatique initiale.
 - La distance de la position de mise au point préréglée peut être réglée avec [Préréglage Dist. MF] dans Menu Personnalisé (P. 112).

Sélection de la mesure de la luminosité par l'appareil photo (Mesure)

Vous pouvez choisir la façon dont l'appareil photo mesure la luminosité du sujet.

- 1 Appuyez sur la touche **AF** .
- 2 Tournez la molette avant pour sélectionner une valeur.





 Mesure ESP numérique	Mesure l'exposition dans 324 zones du cadre et optimise l'exposition pour la scène actuelle ou le sujet du portrait (si une option autre que [OFF] est sélectionnée pour [☺ Priorité visage]). Ce mode est conseillé pour l'usage général.	
 Mesure moyenne centrale pondérée	Fournit la mesure moyenne entre le sujet et la luminosité de l'arrière-plan, en plaçant plus de poids sur le sujet au centre.	
 Mesure ponctuelle	Mesure une petite zone (environ 2 % du cadre) avec l'appareil photo dirigé vers l'objet que vous souhaitez mesurer. L'exposition est ajustée selon la luminosité au point mesuré.	
 Mesure ponctuelle (haute lumière)	Augmente l'exposition de la mesure ponctuelle. Garantit que les sujets lumineux apparaissent lumineux.	
 Mesure ponctuelle (ombre)	Diminue l'exposition de la mesure ponctuelle. Garantit que les sujets sombres apparaissent sombres.	

- La position de la mesure ponctuelle peut être définie sur la cible AF sélectionnée (P. 118).

Verrouillage de l'exposition (verrouillage AE)

















Vous pouvez verrouiller l'exposition en appuyant sur la touche **AEL/AFL**. Utilisez cette fonction pour régler séparément le point et l'exposition, ou lorsque vous voulez prendre plusieurs photos avec la même exposition.









- Si vous appuyez une fois sur la touche **AEL/AFL**, l'exposition est verrouillée et **AEL** s'affiche.  "AEL/AFL" (P. 123)
- Appuyez encore une fois sur la touche **AEL/AFL** pour débloquer le verrouillage AE.
- L'exposition est déverrouillée si vous utilisez la molette de mode, la touche **MENU** ou la touche .

Prise de vue en série/avec le retardateur

Vous pouvez prendre une série de photos en maintenant le déclencheur complètement enfoncé. Vous pouvez également prendre des photos à l'aide du retardateur.



- 1 Appuyez sur la touche  **HDR**.
- 2 Tournez la molette arrière pour sélectionner une valeur.





 Simple	1 image à la fois est prise quand le déclencheur est enfoncé (mode de prise de vue normale, prise d'une seule image).
 Séquence H	Les photos sont prises à une cadence d'environ 15 images par seconde (fps) tant que vous appuyez à fond sur le déclencheur. La mise au point, l'exposition et la balance des blancs sont réglées sur les valeurs de la première prise de chaque série.
 Séquence L	Les photos sont prises à une cadence d'environ 10 images par seconde (fps) tant que vous appuyez à fond sur le déclencheur. La mise au point et l'exposition sont fixées en fonction des options sélectionnées pour [Mode AF] (P. 43, 51) et [AEL/AFL] (P. 123).
 12s  12 sec	Appuyez sur le déclencheur à mi-course pour faire la mise au point et complètement pour démarrer la minuterie. D'abord, le voyant du retardateur s'allume pendant 10 secondes environ, puis il clignote pendant 2 secondes environ et la vue est prise.
 2s  2 sec	Appuyez sur le déclencheur à mi-course pour faire la mise au point et complètement pour démarrer la minuterie. Le voyant du retardateur clignote pendant 2 secondes environ et la vue est prise.
 Retardateur personnalisé	Appuyez sur la touche INFO pour régler [ Timer], [Nbre d'images], [Temps d'intervalle] et [Tous les cadres AF]. Sélectionnez un réglage à l'aide de  , puis modifiez-le à l'aide de la molette arrière (). Si [Tous les cadres AF] est réglé sur [On], chaque image est automatiquement mise au point avant la prise de vue.
 Antivibration	La petite vibration de l'appareil photo provoquée par les mouvements de l'obturateur peut être réduite en prise de vue continue et en prise de vue avec le retardateur (P. 47).
 Silence	Le son de l'obturateur peut être désactivé pendant la prise de vue en série et la prise de vue avec le retardateur (P. 47).
 Capture Pro H	La prise de vue en série commence lorsque vous enfoncez le déclencheur à mi-course. Appuyez complètement sur le déclencheur pour démarrer l'enregistrement des images prises sur la carte, y compris de celles prises lors de l'appui à mi-course (P. 48). La mise au point, l'exposition et la balance des blancs sont réglées sur les valeurs de la première prise de chaque série.
 Capture Pro L	La prise de vue en série commence lorsque vous enfoncez le déclencheur à mi-course. Appuyez complètement sur le déclencheur pour démarrer l'enregistrement des images prises sur la carte, y compris de celles prises lors de l'appui à mi-course (P. 48). La mise au point et l'exposition sont fixées en fonction des options sélectionnées pour [Mode AF] (P. 43, 51) et [AEL/AFL] (P. 123).
 Prise de vue hte rés.	Les images fixes peuvent être prises avec une résolution plus élevée (P. 48).

- Pour annuler le retardateur activé, appuyez sur .
- Montez fermement l'appareil photo sur un trépied pour la prise de vue avec le retardateur.
- Si vous vous tenez devant l'appareil photo pour appuyer sur le déclencheur lorsque vous utilisez le retardateur, la photo peut être floue.
- Lorsque vous utilisez  ou , la vue en direct s'affiche. Lorsque vous utilisez  ou , l'image prise immédiatement avant est affichée.
- La vitesse de la prise de vue séquentielle varie en fonction de l'objectif que vous utilisez et de la mise au point de l'objectif du zoom.
- Si l'icône du niveau de la batterie clignote à cause d'une batterie faible pendant la prise de vue en série, l'appareil photo arrête la prise de vue et commence à sauvegarder les photos que vous avez prises sur la carte. L'appareil peut ne pas sauvegarder toutes les photos en fonction de l'énergie restant dans la batterie.
- Vous pouvez régler de ne pas afficher les fonctions inutilisées dans les options.
 [Paramètres / ] (P. 115)
- La cadence de la prise de vue séquentielle chute lorsque [ISO] est réglé sur 8000 ou plus. La cadence maximale en modes silencieux et Pro Capture est de 30 fps.
- Les photos prises en modes silencieux et Pro Capture risquent d'être déformées si le sujet ou l'appareil photo bouge rapidement pendant la prise de vue.

Prise de vue sans la vibration provoquée par le fonctionnement du déclencheur (Anti-vibration [)





Pour éviter tout bougé de l'appareil photo entraîné par les petites vibrations qui se produisent pendant les opérations liées au déclencheur, la prise de vue s'effectue à l'aide d'un obturateur à rideau avant électronique.

Cela est utilisé en cas de prise de vue avec un microscope ou un supertéléobjectif. Vous devez d'abord définir [Anti-vibration [] dans  Menu Photo 2 sur des réglages autre que [Off] (P. 98).

- 1 Appuyez sur la touche   **HDR**.
- 2 Sélectionnez un des éléments marqués avec  à l'aide de la molette arrière puis appuyez sur la touche .
- 3 Effectuez la prise de vue.
 - Lorsque le temps réglé est écoulé, l'obturateur est libéré et la photo est prise.

Prise de vue sans le son de l'obturateur (Silence [



Dans des situations où le son de l'obturateur pose un problème, vous pouvez prendre la photo en silence. La prise de vue s'exécute à l'aide d'obturateurs électroniques pour le rideau avant et le rideau arrière, ce qui permet de réduire la petite vibration de l'appareil photo provoquée par les mouvements de l'obturateur, comme pour la prise de vue antivibration. Vous pouvez modifier le délai entre le moment où vous appuyez à fond sur le déclencheur et le déclenchement dans [Silence [ Menu Photo 2. Choisissez [Off] pour masquer cet élément de réglage (P. 98).



- 1 Appuyez sur la touche   **HDR**.
- 2 Sélectionnez un des éléments marqués avec  à l'aide de la molette arrière puis appuyez sur la touche .
- 3 Effectuez la prise de vue.
 - Lorsque l'obturateur est libéré, l'écran du moniteur s'assombrit momentanément. Aucun son d'obturateur n'est émis.
 - Il est possible de ne pas obtenir les résultats souhaités sous des sources lumineuses vacillantes comme les lampes fluorescentes ou à LED, ou si le sujet bouge brusquement pendant la prise de vue.

Prise de vue sans délai de libération (prise de vue en mode Pro Capture)

Pour résoudre le délai entre l'appui à fond du déclencheur et le début de l'enregistrement des images, la prise de vue en série à l'aide de l'obturateur électronique commence lorsque le déclencheur est enfoncé à mi-course et l'enregistrement sur la carte des images, y compris de celles prises lors de l'appui à mi-course, démarre lorsque le déclencheur est complètement enfoncé.

P_{CSPH} est adapté pour les sujets dont la distance de prise de vue change peu et P_{CPL} est adapté pour les sujets dont la distance de prise de vue change.

- 1 Appuyez sur la touche  **HDR**.
- 2 Sélectionnez P_{CSPH} ou P_{CPL} à l'aide de la molette arrière puis appuyez sur la touche .
- 3 Appuyez sur le déclencheur à mi-course pour démarrer la prise de vue.
- 4 Appuyez complètement sur le déclencheur pour démarrer l'enregistrement sur la carte.





- La sélection de P_{CPL} restreint l'ouverture à des valeurs comprises entre l'ouverture maximale et f8.0.
- La prise de vue en mode Pro Capture n'est pas disponible lors d'une connexion Wi-Fi.
- Le mode Pro Capture est disponible uniquement avec les objectifs Micro Four Thirds d'OLYMPUS.
- L'appareil photo poursuit la prise de vue pendant une minute maximum tant que vous appuyez sur le déclencheur à mi-course. Pour reprendre la prise de vue, appuyez à nouveau à mi-course.
- Le scintillement provoqué par les lumières fluorescentes ou des mouvements importants du sujet, etc. peut créer des distorsions sur les images.
- L'écran n'est pas occulté et l'obturateur n'émet aucun son pendant le bracketing.
- La vitesse d'obturation la plus lente est limitée.
- La vitesse de prise de vue séquentielle, le nombre d'images pré-enregistrées et la limite de prise de vue peuvent être définis dans $[\text{P}_{\text{C}}]$ de [Réglages  L] ou [Réglages  H] (P. 114) du Menu Personnalisé.
- La vitesse d'actualisation de l'affichage peut être inférieure à la valeur sélectionnée pour [Taux compression] (P. 115) dans le Menu Personnalisé, selon la luminosité du sujet et les options sélectionnées pour la sensibilité ISO et la compensation d'exposition.
- Si vous choisissez P_{CSPH} lorsque [C-AF] ou [C-AF+TR] est sélectionné, le mode autofocus (P. 43, 51) devient [S-AF].

Prise de photos fixes avec une résolution plus élevée (Prise de vue hte rés.)

En cas de prise de vue d'un sujet immobile, vous pouvez prendre des photos dans une résolution plus élevée. Pour enregistrer une image haute résolution, plusieurs prises de vue sont effectuées avec déplacement du capteur d'imagerie. Montez l'appareil photo sur un trépied ou un autre élément de stabilisation, puis prenez la photo.

Vous pouvez changer la durée qui sépare l'appui à fond du déclencheur et la libération de l'obturateur dans [Prise de vue hte rés.] dans M_2 Menu Photo 2. Réglez sur [Off] pour masquer cet élément de réglage (P. 99).

Après avoir réglé la prise de vue haute résolution, vous pouvez sélectionner la qualité d'image de la prise de vue haute résolution à l'aide du mode de qualité d'image (P. 55, 88).

- 1 Appuyez sur la touche  **HDR**.
- 2 Sélectionnez  à l'aide de la molette arrière puis appuyez sur la touche .
- 3 Effectuez la prise de vue.
 - Si l'appareil photo est instable,  clignote. Attendez que le clignotement s'arrête avant la prise de vue.
 - La prise de vue est terminée lorsque l'icône verte  (haute résolution) n'est plus affichée.

- Choisissez entre les modes JPEG (**50M** F ou **25M** F) et JPEG+RAW. Lorsque la qualité d'image est réglée sur RAW+JPEG, l'appareil photo enregistre une seule image RAW (extension ".ORI") avant de l'associer à la prise de vue haute résolution. Il n'est possible de lire des images RAW précombinées que sur le logiciel livré avec cet appareil photo.
- La qualité d'image peut baisser sous des sources lumineuses vacillantes comme les lampes fluorescentes ou à LED.
- [Stabilisateur] (P. 53) est réglé sur [Off].

Prises de vue HDR (High Dynamic Range - Plage dynamique élevée)

L'appareil photo prend plusieurs vues et les combine automatiquement dans une image HDR. Vous pouvez également prendre plusieurs photos et créer une prise de vue HDR sur un ordinateur (photographie bracketing HDR).

La compensation d'exposition est disponible avec [HDR1] et [HDR2] dans les modes **P**, **A** et **S**. En mode **M**, il est possible de régler l'exposition comme vous le souhaitez pour la photographie HDR.

1 Appuyez sur la touche  **HDR**.

2 Tournez la molette avant pour sélectionner un réglage.

HDR1	Quatre photos sont prises, chacune avec une exposition différente, puis les photos sont combinées dans une même image HDR à l'intérieur de l'appareil photo. HDR2 propose une image plus impressionnante que HDR1. La sensibilité ISO est fixée à 200. De plus, la vitesse d'obturation disponible la plus lente est de 4 secondes et la durée d'exposition disponible la plus longue est de 15 secondes.
HDR2	
3F 2.0EV	Le bracketing HDR est effectué. Sélectionnez le nombre d'images et la différence d'exposition. Le traitement d'image HDR n'est pas exécuté.
5F 2.0EV	
7F 2.0EV	
3F 3.0EV	
5F 3.0EV	

3 Effectuez la prise de vue.

- Lorsque vous actionnez le déclencheur, l'appareil photo prend automatiquement le nombre d'images défini.
- Si vous prenez une photo avec une vitesse d'obturation plus lente, le bruit risque de plus se remarquer.
- Montez l'appareil photo sur un trépied ou un autre élément de stabilisation, puis prenez la photo.
- L'image affichée à l'écran ou dans le viseur pendant la prise de vue diffère de l'image traitée par HDR.
- Dans le cas de [HDR1] ou [HDR2], l'image traitée par HDR est enregistrée sous forme de fichier JPEG. Lorsque le mode de qualité d'image est réglé sur [RAW], l'image est enregistrée au format RAW+JPEG.
- Dans le cas de [HDR1] ou [HDR2], le mode d'image est défini sur [Natural] et le réglage de couleur sur [sRGB].
- Il est impossible d'utiliser la photographie au flash, le bracketing, l'exposition multiple et la prise de vue par intervalles en même temps que la photographie HDR.

Réglage sur le grand écran de contrôle

D'autres fonctions de prise de vue principales peuvent être réglées sur le grand écran de contrôle LV.

Appuyez sur la touche **OK** pour afficher le grand écran de contrôle LV.

Modifiez les réglages à l'aide de **Δ** **▽** **◀** **▶** ou des opérations tactiles.

Grand écran de contrôle LV

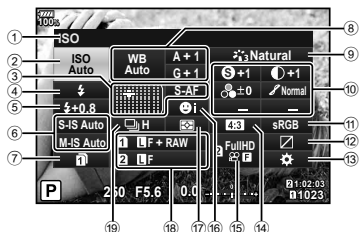

Grand écran de contrôle

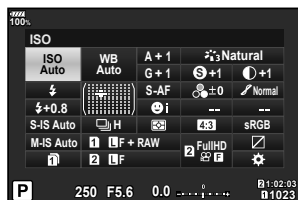

Réglages pouvant être modifiés à l'aide du grand écran de contrôle LV

- | | |
|---|--|
| ① Option actuellement sélectionnée | ⑪ Espace couleur P. 65 |
| ② Sensibilité ISO P. 51 | ⑫ Contrôle des hautes lumières et des ombres P. 66 |
| ③ Mode AF P. 51 | ⑬ Attribution de fonction aux touches P. 66 |
| Cible AF P. 40 | ⑭ Format d'affichage P. 54 |
| ④ Mode Flash P. 57 | ⑮ P. 56 |
| ⑤ Commande d'intensité du flash P. 60 | ⑯ Priorité visage P. 40 |
| ⑥ Stabilisateur P. 53 | ⑰ Mode de mesure P. 51 |
| ⑦ Param. Enregistr. P. 54 | ⑱ P. 55 |
| ⑧ Balance des blancs P. 52 | Prise de vue en série/Retardateur P. 54 |
| Compensation de la balance des blancs P. 52 | |
| ⑨ Mode Image P. 61 | |
| ⑩ Netteté P. 62 | |
| Contraste P. 62 | |
| Saturation P. 63 | |
| Luminosité P. 63 | |
| Filtre couleur P. 64 | |
| Couleur monochrome P. 64 | |
| Effet P. 65 | |
| Couleur*1 P. 34 | |
| Color/Vivid*2 P. 71 | |

*1 S'affiche lorsque la Couleur partielle est réglée.

*2 S'affiche lorsque le Créateur couleur est réglé.

Modification de la sensibilité ISO (ISO)

Vous pouvez régler la sensibilité ISO.

☞ “Modification de la sensibilité ISO (ISO)” (P. 42)

- 1 Appuyez sur la touche **OK** pour afficher le grand écran de contrôle LV.
- 2 Utilisez **Δ ∇ <|>** pour sélectionner [ISO].
- 3 Utilisez la molette avant pour sélectionner une option.

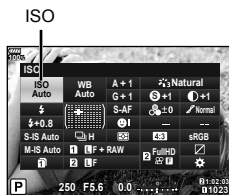

Choix d'un mode de mise au point (Mode AF)

Vous pouvez sélectionner une méthode de mise au point (mode de mise au point).

☞ “Choix d'un mode de mise au point (Mode AF)” (P. 43)

- 1 Appuyez sur la touche **OK** pour afficher le grand écran de contrôle LV.
- 2 Utilisez **Δ ∇ <|>** pour sélectionner [Mode AF].
- 3 Utilisez la molette avant pour sélectionner une option.

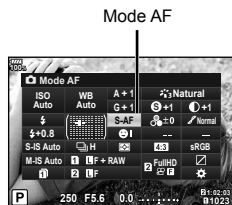

Sélection de la mesure de la luminosité par l'appareil photo (Mesure)

Vous pouvez choisir la façon dont l'appareil photo mesure la luminosité du sujet.

☞ “Sélection de la mesure de la luminosité par l'appareil photo (Mesure)” (P. 45)

- 1 Appuyez sur la touche **OK** pour afficher le grand écran de contrôle LV.
- 2 Utilisez **Δ ∇ <|>** pour sélectionner [Mesure].
- 3 Utilisez la molette avant pour sélectionner une option.

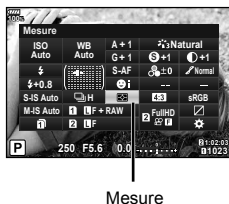

Ajustement de la couleur (WB (balance des blancs))

Vous pouvez régler la balance des blancs.

☞ “Ajustement de la couleur (WB (balance des blancs))” (P. 42)

- 1 Appuyez sur la touche **OK** pour afficher le grand écran de contrôle LV.
- 2 Utilisez **Δ ▽ < >** pour sélectionner [WB].
- 3 Utilisez la molette avant pour sélectionner une option.

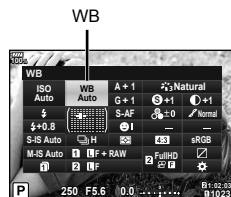

Réglages fins de la balance des blancs (compensation de la balance des blancs)

Vous pouvez régler et affiner les valeurs de compensation pour la balance des blancs automatique et la balance des blancs pré-réglée.

- 1 Appuyez sur la touche **OK** pour afficher le grand écran de contrôle LV.
- 2 Utilisez **Δ ▽ < >** pour sélectionner [WB].
- 3 Utilisez la molette avant pour sélectionner une option.
- 4 Utilisez **Δ ▽ < >** pour sélectionner la compensation de la balance des blancs.
- 5 Modifiez une valeur de compensation du flash à l'aide de la molette avant.

Compensation de la balance des blancs



Pour compensation sur l'axe A (Rouge-Bleu)

Déplacez la barre dans le sens + pour accroître les tons de rouge et dans le sens – pour accroître les tons de bleu.

Pour la compensation sur l'axe G (Vert-Magenta)

Déplacez la barre dans le sens + pour accroître les tons de vert et dans le sens – pour accroître les tons de magenta.

- Pour régler la même balance des blancs dans tous les modes de balance des blancs, utilisez [Tout **WBZ**] (P. 119).

Réduction du bougé de l'appareil photo (Stabilisateur)

Vous pouvez réduire le bougé de l'appareil photo lors de la prise de vue dans des situations de faible éclairage ou avec un grossissement élevé.
Le stabilisateur d'image démarre lorsque vous enfoncez le déclencheur à mi-course.

- 1 Appuyez sur la touche **OK** pour afficher le grand écran de contrôle LV.
- 2 Utilisez **Δ ▽ <D>** pour sélectionner le stabilisateur d'image.
- 3 Utilisez la molette avant pour sélectionner une option.



Stabilisateur Stabilisateur

Image fixe (S-IS)	OFF	S.I.-Photo Off	Le stabilisateur d'image est désactivé.
	S-IS AUTO	S.I. auto	L'appareil photo détecte le sens du panoramique et applique la stabilisation d'image adéquate.
	S-IS1	S.I. trembl. ttes directions	Le stabilisateur d'image est activé.
	S-IS2	S.I. trembl. vert.	La stabilisation d'image s'applique uniquement au bougé vertical () de l'appareil photo.
	S-IS3	S.I. trembl. horiz.	La stabilisation d'image s'applique uniquement au bougé horizontal () de l'appareil photo. Utilisez cette option lorsque vous faites un panoramique horizontal avec l'appareil, en le tenant dans le sens portrait.
Vidéo (M-IS)	OFF	S.I.-Vidéo Off	Le stabilisateur d'image est désactivé.
	M-IS1	S.I. trembl. ttes directions	L'appareil photo utilise la correction par déplacement du capteur (VCM) et la correction électronique.
	M-IS2	S.I. trembl. ttes directions	L'appareil n'utilise que la correction par déplacement du capteur (VCM). La correction électronique n'est pas utilisée.

Utilisation d'objectifs autres que les objectifs des systèmes Micro Four Thirds/Four Thirds

Vous pouvez utiliser les informations de longueur focale pour réduire le bougé de l'appareil photo lors de la prise de vue avec des objectifs autres que les systèmes Micro Four Thirds ou Four Thirds.

- Réglez [Stabilisateur], appuyez sur la touche **OK**, appuyez sur la touche **INFO**, puis utilisez **Δ ▽ <D>** pour sélectionner une longueur focale et appuyez sur la touche **OK**.
- Choisissez une longueur focale comprise entre 0,1 mm et 1000,0 mm.
- Choisissez la valeur correspondant à celle imprimée sur l'objectif.
- Le stabilisateur d'image ne permet pas de corriger le bougé excessif de l'appareil photo ou le bougé survenant lorsque la vitesse d'obturation est réglée au minimum. Le cas échéant, il est conseillé d'utiliser un trépied.
- Si vous utilisez un trépied, réglez [Stabilisateur] sur [OFF].
- Lorsque vous utilisez un objectif doté d'une touche de stabilisation d'image, la priorité est donnée au paramètre côté objectif.
- Lorsque la priorité est donnée à la stabilisation d'image côté donnée, [S-IS1] est utilisé à la place de [S-IS AUTO].
- Il se peut qu'un son de fonctionnement ou une vibration soit perceptible lorsque le stabilisateur d'image est activé.

Prise de vue en série/avec le retardateur

Vous pouvez prendre une série de photos en maintenant le déclencheur complètement enfoncé. Vous pouvez également prendre des photos à l'aide du retardateur.

☞ "Prise de vue en série/avec le retardateur" (P. 46–48).

- 1 Appuyez sur la touche **OK** pour afficher le grand écran de contrôle LV.
- 2 Utilisez **Δ ▽ < ▷** pour sélectionner la prise de vue en série/avec le retardateur.
- 3 Utilisez la molette avant pour sélectionner une option.



Prise de vue en série/retardateur

Réglage de l'aspect de l'image

Vous pouvez changer le format d'affichage (horizontal sur vertical) lors de la prise de vue. Selon votre choix, vous pouvez régler le format d'affichage sur [4:3] (standard), [16:9], [3:2], [1:1], ou [3:4].

- 1 Appuyez sur la touche **OK** pour afficher le grand écran de contrôle LV.
- 2 Utilisez **Δ ▽ < ▷** pour sélectionner [Choix cadrage].
- 3 Utilisez la molette avant pour sélectionner une option.

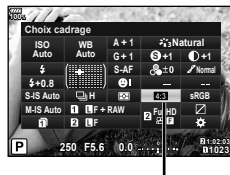

Choix cadrage

- L'aspect de l'image ne peut être réglé que pour les images fixes.
- Les images JPEG recadrées au format d'affichage sélectionné sont sauvegardées. Les images RAW ne sont pas recadrées et elles sont sauvegardées avec les informations sur le format d'affichage sélectionné.
- Lorsque les images RAW sont affichées, le format d'affichage sélectionné est indiqué par un cadre.

Réglage de la méthode d'enregistrement des données de prise de vue (☑ Param. Enregistr.)



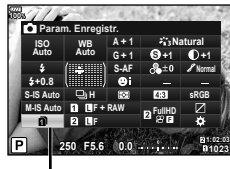

Vous pouvez définir comment enregistrer les données de prise de vue sur les cartes.



- 1 Appuyez sur la touche **OK** pour afficher le grand écran de contrôle LV.
- 2 Utilisez **Δ ▽ < ▷** pour sélectionner [☑ Param. Enregistr.].
- 3 Sélectionnez un élément à l'aide de la molette avant.



☑ Param. Enregistr.

<input type="checkbox"/> (Standard)	Ce réglage est appliqué si une seule carte disposant d'espace libre est présente dans l'appareil photo. Si deux cartes disposant d'espace libre sont présentes dans l'appareil photo, les images sont enregistrées sur la carte spécifiée dans [☑ Emplac. enregistr.] (P. 132).
<input checked="" type="checkbox"/> (Basculement auto.)	Lorsque la carte spécifiée dans [☑ Emplac. enregistr.] est pleine, l'enregistrement est effectué sur l'autre carte (P. 132).







 (Double indépend. ↓)	<p>Les images sont enregistrées avec le mode de qualité d'image spécifié pour chaque carte dans les logements 1 et 2 (P. 55, 88). La prise de vue n'est plus possible lorsque l'une des cartes est pleine. Notez que le mode de qualité d'image change lorsque [Double indépend. ↓] est sélectionné ; choisissez le mode souhaité avant d'aller plus loin.</p>
 (Double indépend. ↑)	<p>Les images sont enregistrées avec le mode de qualité d'image spécifié pour chaque carte dans les logements 1 et 2 (P. 55, 88). Lorsque l'une des cartes est pleine, l'enregistrement est effectué sur la carte disposant d'espace libre. Notez que le mode de qualité d'image change lorsque [Double indépend. ↑] est sélectionné ; choisissez le mode souhaité avant d'aller plus loin.</p>
 (Double identique ↓)	<p>Les images sont enregistrées avec le même mode de qualité d'image pour les deux cartes. La prise de vue n'est plus possible lorsque l'une des cartes est pleine.</p>
 (Double identique ↑)	<p>Les images sont enregistrées avec le même mode de qualité d'image pour les deux cartes. Lorsque l'une des cartes est pleine, l'enregistrement est effectué sur la carte disposant d'espace libre.</p>

- Si vous appuyez sur la touche , vous pouvez spécifier la carte sur laquelle enregistrer les données de prise de vue avec [Param. emplacement carte] du Menu Personnalisé (P. 132).
- Le mode de qualité d'image peut changer si vous modifiez l'option sélectionnée pour  Param. Enregistr.] ou remplacez une carte mémoire par une autre susceptible de contenir un nombre différent de photos supplémentaires. Vérifiez le mode de qualité d'image avant de prendre des photos.

Sélection de la qualité d'image

Vous pouvez régler un mode de qualité d'image pour les images fixes. Sélectionnez une qualité adaptée à l'application (par exemple le traitement sur PC, l'utilisation sur un site Web, etc.). Ce réglage peut être effectué pour chaque carte.















1 Appuyez sur la touche  pour afficher le grand écran de contrôle LV.

2 Utilisez     pour sélectionner  .

- Le mode de qualité d'image peut être défini pour chaque logement de carte. Si  Param. Enregistr.] est réglé sur [Double indépend. ↓] ou [Double indépend. ↑], il est possible de définir des modes de qualité d'image distincts (P. 54).



3 Utilisez la molette avant pour sélectionner une option.

- Choisissez entre les modes JPEG (, ,  et ) et RAW. Choisissez une option JPEG+RAW pour enregistrer une image JPEG et une image RAW à chaque prise de vue. Les modes JPEG combinent la taille d'image (,  et ) et le rapport de compression (SF, F, N et B).
- Lorsque vous voulez sélectionner une combinaison autre que , ,  et , modifiez les réglages [Réglage ] (P. 119) dans Menu Personnalisé.
- Lors de la prise de vue haute résolution (P. 48), vous pouvez choisir entre **50M** F, **25M** F, **50M** F+RAW et **25M** F+RAW.
- Si vous sélectionnez [Double indépend. ↓] ou [Double indépend. ↑] pour  Param. Enregistr.], le mode de qualité d'image change ; choisissez le mode souhaité avant d'aller plus loin.
- Le mode de qualité d'image peut changer si vous modifiez l'option sélectionnée pour  Param. Enregistr.] ou remplacez une carte mémoire par une autre susceptible de contenir un nombre différent de photos supplémentaires. Vérifiez le mode de qualité d'image avant de prendre des photos.

*3 La taille maximale par fichier est limitée à 2 Go.

*4 Le mode d'enregistrement peut être défini.

 [Paramètres spécification] (P. 100)

- Selon le type de carte utilisé, l'enregistrement peut prendre fin avant que la durée maximale ne soit atteinte.
- Il est possible que vous ne puissiez pas sélectionner le débit binaire avec certains réglages.

Utilisation d'un flash (photographie au flash)

1 Retirez le couvercle de la griffe et fixez le flash sur l'appareil photo.

- Faites glisser le flash complètement jusqu'à ce qu'il entre en contact avec l'arrière de la griffe et se fixe bien en place.

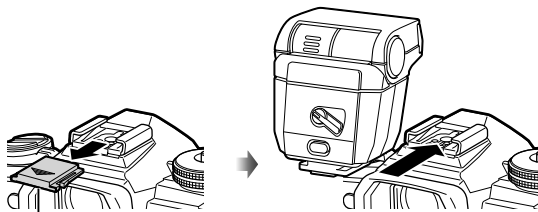

Couvercle du sabot actif

Changement de l'orientation du flash

Vous pouvez changer l'orientation verticale et horizontale de l'unité de flash. La prise de vue au flash indirect est également possible.

- Notez que lorsqu'il est utilisé en indirect, le flash risque de ne pas éclairer l'intégralité du sujet.

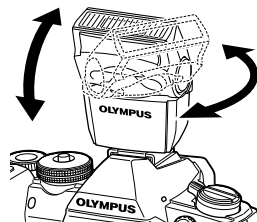

Retirer le flash

Retirez le flash tout en appuyant sur le commutateur UNLOCK.

Commutateur UNLOCK



- 2 Placez le levier **ON/OFF** du flash sur la position ON et allumez l'appareil photo.
- Lorsque vous n'utilisez pas le flash, replacez le levier en position OFF.

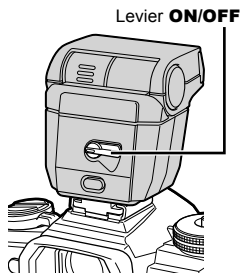

- 3 Appuyez sur la touche **OK** pour afficher le grand écran de contrôle LV.
- 4 Utilisez **Δ ∇ <D>** pour sélectionner [Mode Flash].



Mode Flash

- 5 Utilisez la molette avant pour sélectionner une option.
- Les options disponibles et leur ordre d'affichage varient selon le mode de prise de vue. "Modes de flash pouvant être réglés par mode de prise de vue" (P. 59)

	Flash	Le flash se déclenche quelles que soient les conditions d'éclairage.
	Flash désactivé	Le flash ne se déclenche pas.
	Flash atténuant l'effet "yeux rouges"	Le flash se déclenche pour réduire l'effet "yeux rouges".
	Synchronisation lente (premier rideau)	Le flash se déclenche avec des vitesses d'obturation lentes pour éclaircir les arrière-plans faiblement éclairés.
	Synchronisation lente (premier rideau)/Flash atténuant l'effet "yeux rouges"	La synchronisation lente est associée au flash atténuant l'effet "yeux rouges".
	Synchronisation lente (second rideau)	Le flash se déclenche immédiatement avant la fermeture de l'obturateur pour créer des traînées de lumière derrière les sources de lumière mobiles.
	Flash manuel	Pour les utilisateurs qui préfèrent un fonctionnement manuel. Si vous appuyez sur la touche OK puis sur la touche INFO , vous pouvez utiliser la molette pour régler l'intensité du flash.

- En mode [] (Flash atténuant l'effet "yeux rouges"), après les pré-flashes, il faut environ 1 seconde pour que l'obturateur se déclenche. Ne déplacez pas l'appareil photo jusqu'à ce que la prise de vue soit complétée.
- Le mode [] (Flash atténuant l'effet "yeux rouges") risque de ne pas fonctionner efficacement dans certaines conditions de prise de vue.
- Lorsque le flash se déclenche, la vitesse d'obturation est réglée sur 1/250 seconde ou moins. Lors de la prise de vue d'un sujet sur un arrière-plan lumineux avec le flash, l'arrière-plan peut être surexposé.
- La vitesse de synchronisation en mode silencieux et bracketing de la mise au point (P. 94) est de 1/50 seconde. La vitesse de synchronisation à des sensibilités égales ou supérieures à 8000 ISO et lors du bracketing ISO (P. 94) est de 1/20 seconde.

Modes de flash pouvant être réglés par mode de prise de vue

Mode de prise de vue	Grand écran de contrôle LV	Mode de flash	Synchronisation du flash	Conditions de déclenchement du flash	Limite de vitesse d'obturation
P/A		Flash	Premier rideau	Se déclenche toujours	30 s – 1/250 s*
		Réduction des "yeux rouges"			1/30 s – 1/250 s*
		Flash désactivé	—	—	—
		Synchronisation lente (flash atténuant l'effet "yeux rouges")	Premier rideau	Se déclenche toujours	60 s – 1/250 s*
		Synchronisation lente (premier rideau)			
		Synchronisation lente (second rideau)	Second rideau		
S/M		Flash	Premier rideau	Se déclenche toujours	60 s – 1/250 s*
		Flash atténuant l'effet "yeux rouges"			
		Flash désactivé	—	—	—
		Synchronisation lente (second rideau)	Second rideau	Se déclenche toujours	60 s – 1/250 s*

• Uniquement et peuvent être réglés en mode **AUTO**.

* La vitesse d'obturation est de 1/250 seconde lors de l'utilisation d'un flash externe vendu séparément.

Gamme minimum

L'objectif peut provoquer des ombres au-dessus des objets près de l'appareil photo, entraînant un vignettage, ou le flash peut être trop lumineux même au niveau minimum.

Objectif	Distance approximative à laquelle se produit un dégradé
ED 12-40mm f2.8 PRO	0,6 m
ED 40-150mm f2.8 PRO	0,6 m

• Vous pouvez utiliser des flashes externes pour éviter le vignettage. Pour éviter les photographies surexposées, sélectionnez le mode **A** ou **M** et choisissez une valeur d'ouverture élevée ou réduisez la sensibilité ISO.

Réglage du rendement du flash (commande d'intensité du flash)

Le rendement du flash peut être ajusté si vous constatez que votre sujet est surexposé ou qu'il est sous-exposé bien que l'exposition dans le reste du cadre soit appropriée.

- 1 Appuyez sur la touche **OK** pour afficher le grand écran de contrôle LV.
- 2 Utilisez **△ ▽ < ▷** pour sélectionner **[f]**.
- 3 Utilisez la molette avant pour sélectionner une option.





























- Ce réglage n'a aucun effet lorsque le mode de commande du flash pour le flash externe est réglé sur MANUAL.
- Les modifications relatives à l'intensité du flash effectuées avec le flash externe s'ajoutent à celles réalisées avec l'appareil photo.

Options de traitement (Mode Image)

Vous pouvez sélectionner un mode d'image et faire des réglages individuels pour le contraste, la netteté et d'autres paramètres (P. 62). Les modifications de chaque mode de photo sont stockées séparément.

■ Options du mode d'image

 i-Enhance	Optimise le rendu en fonction de la scène.
 Vivid	Produit des couleurs vivantes.
 Natural	Produit des couleurs naturelles.
 Doux	Produit des tons mats.
 Portrait	Produit des superbes teints de peau.
 Monochrome	Produit un ton en noir et blanc.
 Perso	Utilisez pour sélectionner un mode d'image, définir les paramètres et enregistrer le réglage.
 e-Portrait	Génère des textures de peau douces. Ce mode ne peut pas être utilisé avec la photographie avec bracketing ou lors de l'enregistrement de vidéos.
 Sous-marin	Produit une finition aux couleurs vives idéales pour les photos sous-marines. • Lorsque [ Sous-marin] est réglé, il vous est recommandé de régler [ + WB] sur [Off] (P. 119).
 Créateur couleur	Produit une finition des couleurs définie dans Créateur couleur (P. 71).
 Pop art	Utilise les réglages des filtres artistiques. Les effets artistiques peuvent également être utilisés.
 Soft focus	
 Ton neutre&lumineux	
 Tonalité lumineuse	
 Film grain noir&blanc	
 Sténopé	
 Diorama	
 Traitement croisé	
 Sépia	
 Ton dramatique	
 Feutre	
 Aquarelle	
 Vintage	
 Couleur partielle	

- 1 Appuyez sur la touche **OK** pour afficher le grand écran de contrôle LV.
- 2 Utilisez **Δ ▽ < ▷** pour sélectionner [Mode Image].
- 3 Utilisez la molette avant pour sélectionner une option.

- Les éléments disponibles pour le mode d'image varient selon le mode de prise de vue (P. 24).
- Vous pouvez régler de ne pas afficher les modes d'image inutilisés dans les options. **☑** [Personnaliser mode Image] (P. 115)
- Certains modes d'image ne peuvent pas être masqués.

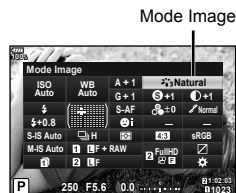

Réglages fins de la netteté (Netteté)

Dans les réglages du mode d'image (P. 61), vous pouvez effectuer des réglages fins de la netteté et enregistrer les modifications.

- Les réglages peuvent ne pas être disponibles selon le mode de prise de vue (P. 24).

- 1 Appuyez sur la touche **OK** pour afficher le grand écran de contrôle LV.
- 2 Utilisez **Δ ▽ < ▷** pour sélectionner [Netteté].
- 3 Utilisez la molette avant pour sélectionner une option.

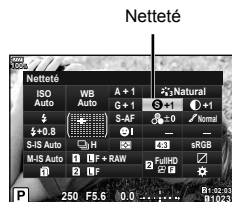

Réglages fins du contraste (Contraste)

Dans les réglages du mode d'image (P. 61), vous pouvez effectuer des réglages fins du contraste et enregistrer les modifications.

- Les réglages peuvent ne pas être disponibles selon le mode de prise de vue (P. 24).

- 1 Appuyez sur la touche **OK** pour afficher le grand écran de contrôle LV.
- 2 Utilisez **Δ ▽ < ▷** pour sélectionner [Contraste].
- 3 Utilisez la molette avant pour sélectionner une option.

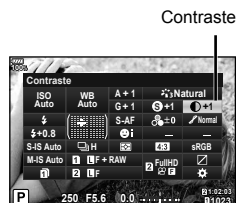

Réglages fins de la saturation (Saturation)

Dans les réglages du mode d'image (P. 61), vous pouvez effectuer des réglages fins de la saturation et enregistrer les modifications.

- Les réglages peuvent ne pas être disponibles selon le mode de prise de vue (P. 24).

- 1 Appuyez sur la touche **OK** pour afficher le grand écran de contrôle LV.
- 2 Utilisez **Δ ▽ <|>** pour sélectionner une [Saturation].
- 3 Utilisez la molette avant pour sélectionner une option.

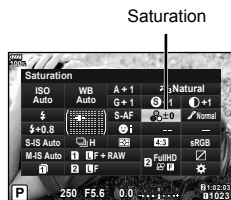

Réglages fins de la tonalité (Luminosité)

Dans les réglages du mode d'image (P. 61), vous pouvez effectuer des réglages fins de la tonalité et enregistrer les modifications.

- Les réglages peuvent ne pas être disponibles selon le mode de prise de vue (P. 24).

- 1 Appuyez sur la touche **OK** pour afficher le grand écran de contrôle LV.
- 2 Utilisez **Δ ▽ <|>** pour sélectionner [Luminosité].
- 3 Utilisez la molette avant pour sélectionner une option.

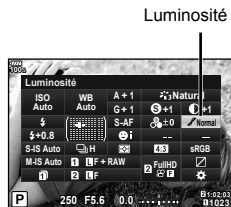

AUTO : Auto	Divise l'image en zones détaillées et ajuste la luminosité séparément pour chaque zone. Ceci s'applique aux images dotées de zones de contraste important dans lesquelles les noirs peuvent être trop sombres et les blancs trop lumineux.
NORM : Normal	En général, utilisez le mode normal.
HIGH : Haute lumière	Utilise une tonalité adaptée à un sujet lumineux.
LOW : Basse lumière	Utilise une tonalité adaptée à un sujet sombre.

Application d'effets de filtre à des photos monochromes (Filtre couleur)

Dans le réglage monochrome des réglages du mode d'image (P. 61), vous pouvez ajouter et enregistrer à l'avance un effet de filtre. Cela permet de créer une image monochrome dans laquelle la couleur correspondant à la couleur du filtre est plus claire et la couleur complémentaire est plus sombre.

- 1 Appuyez sur la touche **OK** pour afficher le grand écran de contrôle LV.
- 2 Utilisez **Δ ∇ <|>** pour sélectionner [Mode Image].
- 3 Sélectionnez [Monochrome] à l'aide de la molette avant.
- 4 Utilisez **Δ ∇ <|>** pour sélectionner [Filtre couleur].
- 5 Sélectionnez un élément à l'aide de la molette avant.

Filtre couleur



N:Aucun	Crée une image normale en noir et blanc.
Ye:Jaune	Reproduit plus fidèlement des nuages blancs sur un ciel bleu.
Or:Orange	Accentue légèrement les couleurs d'un ciel bleu et d'un coucher du soleil.
R:Rouge	Accentue fortement les couleurs d'un ciel bleu et la luminosité des feuilles d'automne.
G:Vert	Accentue fortement les couleurs des lèvres rouges et des feuilles vertes.

Réglage de la tonalité d'une image monochrome (Couleur monochrome)

Dans le réglage monochrome des réglages du mode d'image (P. 61), vous pouvez ajouter et enregistrer à l'avance une teinte de couleur.

- 1 Appuyez sur la touche **OK** pour afficher le grand écran de contrôle LV.
- 2 Utilisez **Δ ∇ <|>** pour sélectionner [Mode Image].
- 3 Sélectionnez [Monochrome] à l'aide de la molette avant.
- 4 Utilisez **Δ ∇ <|>** pour sélectionner [Couleur monochrome].
- 5 Utilisez la molette avant pour sélectionner une option.

Couleur monochrome

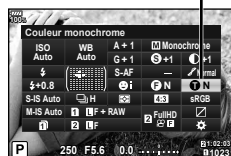

N:Aucun	Crée une image normale en noir et blanc.
S:Sépia	Crée une image sépia.
B:Bleu	Crée une image bleutée.
P:Violet	Crée une image violacée.
G:Vert	Crée une image verdâtre.

Réglage des effets i-Enhance (Effet)

Vous pouvez régler l'intensité de l'effet i-Enhance dans le mode d'image (P. 61).

- 1 Appuyez sur la touche **OK** pour afficher le grand écran de contrôle LV.
- 2 Utilisez **Δ ▽ < ▷** pour sélectionner [Effet].
- 3 Utilisez la molette avant pour sélectionner une option.

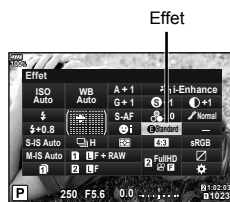

Effect LOW (Effet : Faible)	Ajoute un effet i-Enhance faible aux images.
Effect STD (Effet : Standard)	Ajoute un effet i-Enhance entre "faible" et "élevé" aux images.
Effect HIGH (Effet : Élevé)	Ajoute un effet i-Enhance élevé aux images.

Réglage du format de reproduction des couleurs (Espace couleur)

Vous pouvez sélectionner un format pour vous assurer que les couleurs sont correctement reproduites lorsque des images prises sont régénérées sur un moniteur ou à l'aide d'une imprimante. Cette option est équivalente à [Espace couleur] (P. 119) du Menu Personnalisé.

- 1 Appuyez sur la touche **OK** pour afficher le grand écran de contrôle LV.
- 2 Utilisez **Δ ▽ < ▷** pour sélectionner [Espace couleur].
- 3 Utilisez la molette avant pour sélectionner une option.



Espace couleur

sRGB	Il s'agit du spectre de couleur RGB standard stipulé par la Commission électronique internationale (CEI). Normalement, utilisez [sRGB] comme réglage standard.
AdobeRGB	Il s'agit d'une norme proposée par Adobe Systems. Des logiciels et du matériel compatibles tels qu'un écran, une imprimante, etc. sont requis pour une sortie correcte des images.

- [AdobeRGB] n'est pas disponible en mode vidéo ou avec **ART** (P. 33) ou HDR

Modification de la luminosité des hautes lumières et des ombres (Haute lum&ombre)

Utilisez [Haute lum&ombre] pour régler la luminosité des hautes lumières et des ombres.

- 1 Appuyez sur la touche **OK** pour afficher le grand écran de contrôle LV.

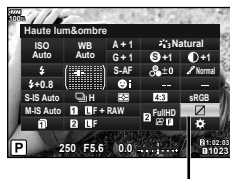

Haute lum&ombre

- 2 Utilisez **Δ** **▽** **<** **>** pour sélectionner [Haute lum&ombre], puis appuyez sur la touche **OK**.
- 3 Utilisez la molette arrière pour régler les ombres et la molette avant pour régler les hautes lumières.
 - Vous pouvez réinitialiser les réglages en maintenant appuyée la touche **OK**. Appuyez sur la touche **INFO** pour afficher l'outil de réglage des tons moyens.



- Vous pouvez également accéder à [Haute lum&ombre] via la touche à laquelle [Vérif haute lum&ombre] a été attribué à l'aide de l'option [Multi fonction] (P. 68).

Attribution de fonctions aux touches (Touche Fonction)

Par défaut, les fonctions suivantes sont attribuées aux touches :

Touche	Par défaut	Touche	Par défaut
Fn1 Fonction	Zone AF perso.	Fn Fonction	⚡ (Format photo), Zoom électriq.* (Vidéo)
Fn2 Fonction	Multifonction	Fn Fonction	📄/🔄 (Format photo), ISO/WB (Vidéo)
REC Fonction	REC	B.Fn1 Fonction	Zone AF perso.
AEL/AFL Fonction	AEL/AFL	B.Fn2 Fonction	AEL/AFL
Fn Fonction	📄 (Format photo), Intensification (Vidéo)	PBH Fonction	Zone AF perso. (Format photo), Fonct. directe (Vidéo)
Fn Fonction	🔄 (Format photo), Q (Vidéo)	PBH Fonction	⚡ (Format photo), Zoom électriq.* (Vidéo)
Fn Fonction	Fn	PBH Fonction	📄/🔄 (Format photo), ISO/WB (Vidéo)
Fn Fonction	Zone AF perso. (Format photo), Fonct. directe (Vidéo)	L.Fn Fonction	AF stop

- * Seulement disponible avec des zooms motorisés

Pour modifier la fonction attribuée à une touche, suivez les étapes ci-dessous.

- 1 Appuyez sur la touche **OK** pour afficher le grand écran de contrôle LV.
- 2 Utilisez **Δ** **∇** **<** **>** pour sélectionner [**📷** Touche Fonction] ou [**⚙️** Touche Fonction], puis appuyez sur la touche **OK**.

- [**📷** Touche Fonction] du Menu Personnalisé (P. 113) s'affiche en mode de prise de vue d'images fixes et [**⚙️** Touche Fonction] de [**⚙️** Touche/cadran/levier] (P. 100) s'affiche en mode vidéo.





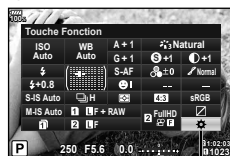

















- 3 Utilisez la molette arrière pour sélectionner une touche.
- 4 Tournez la molette avant pour changer l'écran de réglage, puis utilisez la molette arrière pour sélectionner une option et appuyez sur la touche **OK**.



- Les options disponibles varient de touche en touche.























Touche Fonction

AF stop	Appuyez sur la touche pour arrêter la mise au point automatique.
AE/AF-L (AEL/AFL)	Appuyez sur la touche pour utiliser le verrouillage AE ou le verrouillage AF. La fonction change selon le réglage [AEL/AFL] (P. 123). Lorsqu'AEL est sélectionné, appuyez une fois sur la touche pour verrouiller l'exposition et affichez [AEL] sur l'écran. Appuyez de nouveau sur la touche pour annuler le verrouillage.
REC	Appuyez sur la touche pour enregistrer une vidéo.
(Prévisu.)	L'ouverture s'arrête sur la valeur sélectionnée pendant que vous appuyez sur la touche. Si [On] est sélectionné pour [Verrou.] dans [Paramètres] du Menu Personnalisé (P. 116), l'ouverture reste à la valeur sélectionnée, même lorsque vous relâchez la touche.
(Balance des blancs de référence rapide)	Appuyez sur le déclencheur tout en appuyant sur la touche pour obtenir une valeur de balance des blancs (P. 43).
(Zone AF perso.)	Appuyez sur la touche pour choisir la cible AF (P. 39, 40).
(HP) (Accueil [:::])	Appuyez sur la touche pour sélectionner la position initiale AF sauvegardée avec [:::] Réglage initial] (P. 112). Appuyez à nouveau sur la touche pour revenir à la position d'origine. Si l'appareil photo est éteint lorsque la position initiale est sélectionnée, la position de la cible AF définie avant la sélection de la position initiale est réinitialisée.
MF	Appuyez sur la touche pour sélectionner le mode [MF]. Appuyez de nouveau sur la touche pour restaurer le mode AF précédemment sélectionné. Vous pouvez changer le mode de mise au point en tournant la molette tout en appuyant sur la touche.
RAW	Appuyez sur la touche pour basculer entre les modes de qualité d'image JPEG et RAW+JPEG. Vous pouvez changer le mode de qualité d'image en tournant la molette tout en appuyant sur la touche.
TEST (Photo test)	Appuyez sur le déclencheur tout en appuyant sur la touche pour afficher les photos prises sans les enregistrer sur la carte mémoire.

 (Sous-marin grand angle/Sous-marin macro)	Lors de l'utilisation d'une protection étanche, appuyez sur la touche pour basculer entre  et  . Appuyez et maintenez enfoncée la touche pour revenir au mode de prise de vue initial. Lors de l'utilisation d'un objectif avec un zoom électronique, basculer entre  et  est automatiquement défini sur le réglage grand angle et le réglage téléobjectif.
 (Compensation d'exposition)	Appuyez sur la touche pour ajuster la compensation de l'exposition. Si vous appuyez sur la touche en mode P , A ou S , vous pouvez ajuster la compensation de l'exposition à l'aide de la molette ou de   . Si vous appuyez sur la touche en mode M , vous pouvez modifier la vitesse d'obturation et la valeur d'ouverture à l'aide de la molette ou de    .
 (Téléconvertisseur num)	Appuyez sur la touche pour activer [On] ou désactiver [Off] le zoom numérique.
 (Compens. trapézoïd.)	Appuyez une fois sur la touche pour afficher les options relatives à la compensation trapézoïdale (correction de perspective) et une autre fois pour enregistrer les changements et sortir. Pour reprendre la photographie normale, appuyez sur la touche et maintenez-la enfoncée.
 (Gros plan)	Appuyez sur la touche pour afficher le cadre d'agrandissement et appuyez à nouveau pour agrandir l'image. Appuyez sur la touche et maintenez-la enfoncée pour annuler l'agrandissement de l'affichage.
HDR	Appuyez sur la touche pour basculer sur la prise de vue HDR avec les réglages enregistrés. Appuyez à nouveau sur la touche pour annuler la prise de vue HDR. Vous pouvez changer le mode HDR en tournant la molette tout en appuyant sur la touche.
BKT	Appuyez sur la touche pour basculer sur la prise de vue BKT avec les réglages enregistrés. Appuyez à nouveau sur la touche pour annuler la prise de vue BKT. Vous pouvez changer le mode BKT en tournant la molette tout en appuyant sur la touche.
 ISO/  WB	Appuyez sur la touche pour régler la sensibilité ISO à l'aide de la molette avant et la balance des blancs à l'aide de la molette arrière.
 WB/  ISO	Appuyez sur la touche pour régler la balance des blancs à l'aide de la molette avant et la sensibilité ISO à l'aide de la molette arrière.
Multi fonction	Pour rappeler la multifonction sélectionnée, appuyez sur la touche à laquelle [Multi fonction] a été attribué.  "Utilisation des options de multifonction (Multi fonction)" (P. 70)
Intensification	Appuyez sur la touche pour activer et désactiver l'affichage de l'intensification. Lorsque l'intensification s'affiche, l'histogramme et l'affichage des ombres/lumières ne sont pas disponibles. Lors de l'utilisation de l'intensification, vous pouvez modifier les couleurs et l'intensité en appuyant sur la touche INFO .
 Niv. Disp.	Appuyez sur la touche pour afficher la jauge dans le viseur et appuyez à nouveau pour la faire disparaître. La jauge est disponible lorsque [Mode 1] ou [Mode 2] est réglé dans [Viseur électronique] (P. 133).
 (Afficher sélection)	Appuyez sur cette touche pour activer et désactiver l'affichage en direct. Si le détecteur oculaire est désactivé, il permute entre l'affichage du moniteur et l'affichage EVF.
 (S-OVF)	Appuyez sur la touche pour afficher une image dans le viseur comme une image de viseur optique.  s'affiche dans le viseur. Appuyez sur la touche pour désactiver [S-OVF].

Limiteur AF	Appuyez sur la touche pour activer et désactiver le limiteur AF. Vous pouvez changer le mode de limiteur AF en tournant la molette tout en appuyant sur la touche.
Préréglage MF	Appuyez sur la touche pour basculer sur Préréglage MF. Appuyez à nouveau sur la touche pour revenir au réglage AF initial. Vous pouvez changer le mode de mise au point en tournant la molette tout en appuyant sur la touche.
Exif Lens (Param. infos objectif)	Appuyez sur la touche pour afficher le menu de réglage des informations sur l'objectif (P. 132).
Mode IS	Appuyez sur la touche pour activer et désactiver la stabilisation d'image. Vous pouvez changer le mode de stabilisation d'image en tournant la molette tout en appuyant sur la touche.
⚡ (Mode Flash)	Appuyez sur la touche pour choisir un mode de flash. Vous devez d'abord régler [⏏ Fonction] sur [Fonct. directe].
 / 	Appuyez sur la touche pour choisir une option de prise de vue en série ou de retardateur. Vous devez d'abord régler [⏏ Fonction] sur [Fonct. directe].
🔒 (Basculer verrou 🔒)	Appuyez sur la touche et maintenez-la enfoncée pour activer et désactiver le fonctionnement de l'écran tactile. Vous devez d'abord régler [⏏ Fonction] sur [Fonct. directe].
Zoom électriq.	Lors de l'utilisation d'un objectif avec une fonction de zoom motorisé, utilisez le pavé directionnel pour les opérations de zoom après avoir appuyé sur la touche. Vous devez d'abord régler [⏏ Fonction] sur [Fonct. directe].

- Pour utiliser les options [ Fonction] et [ Fonction], vous devez d'abord sélectionner [Fonct. directe] pour [⏏ Fonction].
- Pour utiliser les options [ Fonction] et [ Fonction], vous devez d'abord sélectionner [Fonct. directe] pour [ Fonction].
- L'option [Fonct. directe] de la touche  s'applique à chacune des touches    .
- Attribuez [] à la touche  pour l'utiliser pour la sélection de la cible AF.
- La touche  peut être utilisée pour les fonctions disponibles sur certains objectifs.
- Les rôles suivants peuvent être attribués à la touche multifonction :
 (Vérif haute lum&ombre),  (Créateur couleur),  (ISO/WB),  (WB/ISO),
 (Gros plan),  (Choix cadrage),  (S-OVF),  (Intensification)

■ Utilisation des options de multifonction (Multi fonction)

Plusieurs fonctions peuvent être attribuées à une touche en réglant [Multi fonction] pour la touche dans [☑ Touche Fonction] ou [☐ Touche Fonction]. Par défaut, Multi fonction est attribuée à la touche **Fn2**.

Choix d'une fonction

- Appuyez et maintenez enfoncée la touche **Fn2**, puis tournez la molette avant ou arrière.
 - Les menus s'affichent.
- Continuez de tourner la molette pour choisir une fonction.
 - Relâchez la touche lorsque la fonction souhaitée est sélectionnée.



Utilisation de la fonction sélectionnée

Appuyez sur la touche **Fn2**. L'écran de réglage de la fonction s'affiche.

Lorsque [Q] est attribué à la touche **Fn2**

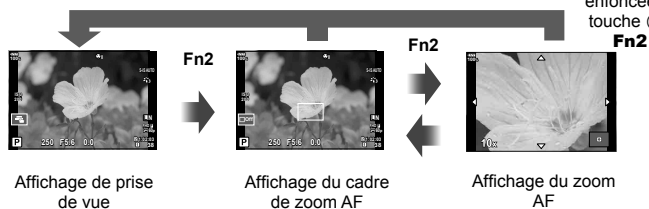

Lorsque d'autres options sont attribuées à la touche **Fn2**

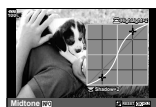

Écran de contrôle des hautes lumières et des ombres



Écran du Créateur couleur



Écran de réglage du format d'affichage

Fonction	Molette avant (☺)	Molette arrière (☹)
☑ (Vérif haute lum&ombre) (P. 66)	Contrôle haute lumière	Contrôle ombre
☺ (Créateur couleur) (P. 71)	Teinte	Saturation
ISO/WB (ISO/WB) (P. 42, 51/P. 42, 52)	Sensibilité ISO	Mode WB
WB/ISO (WB/ISO)* (P. 42, 52/P. 42, 51)	Mode WB	Sensibilité ISO
Q (Gros plan) (P. 41)	Zoom AF : Zoom avant ou arrière	
☒ (Choix cadrage) (P. 54)	Format d'affichage	
Sz (S-OVF) (P. 121)	—	
PEAK (Intensification) (P. 124)	—	

* La fonction est affichée lorsqu'elle est sélectionnée dans [Réglages de la multifonction] (P. 115).

Modification de la couleur globale (Créateur couleur)

Vous pouvez modifier la couleur globale de l'image à l'aide de l'une des combinaisons de teinte et de saturation (30 teintes et 8 niveaux de saturation disponibles).

Vous devez d'abord attribuer le Créateur couleur à la touche **Fn2** (P. 70).

1 Appuyez sur la touche **Fn2**.

- L'écran de réglage s'affiche.



2 Réglez la teinte à l'aide de la molette avant et la saturation à l'aide de la molette arrière.

- Vous pouvez réinitialiser les réglages en maintenant appuyée la touche **OK**.
- Pour quitter sans régler le Créateur couleur, appuyez sur la touche **MENU**.

3 Appuyez sur la touche **OK**.









- Pour revenir à l'écran de réglage du Créateur couleur, appuyez sur la touche **Fn2**.

- Les photos sont enregistrées au format RAW+JPEG lorsque [RAW] est sélectionné comme qualité d'image (P. 55, 88).
- Les photos prises à l'aide de [HDR] (P. 49, 95) ou de [Multi exposition] (P. 95) sont enregistrées selon le réglage [Natural].











Prise de vue “Mes clips”





Vous pouvez créer un fichier vidéo unique Mes clips contenant plusieurs brèves vidéos (clips). Vous pouvez également ajouter des images fixes à la vidéo Mes clips.

■ Enregistrement

- 1 Réglez la molette de mode sur .
- 2 Appuyez sur la touche  pour afficher le grand écran de contrôle LV.
- 3 Utilisez     pour sélectionner  .



- 4 Sélectionnez  à l'aide de la molette avant et appuyez sur la touche .
 - Appuyez sur la touche **INFO** pour modifier [Résolution vidéo], [Débit binaire], [Taux compression] et [Durée d'enr. clip]. Mettez en surbrillance [Résolution vidéo], [Débit binaire], [Taux compression] ou [Durée d'enr. clip] à l'aide de   et utilisez   pour effectuer des modifications.
- 5 Appuyez sur la touche  pour commencer l'enregistrement.
 - L'enregistrement s'arrête automatiquement lorsque la durée d'enregistrement prééglée s'est écoulée. Un écran permettant de vérifier la vidéo enregistrée s'affiche. Appuyez sur la touche  pour commencer à enregistrer le clip suivant.
 - Si vous appuyez encore sur la touche  pendant l'enregistrement, celui-ci continue tant que la touche est actionnée (jusqu'à 16 secondes au plus).
- 6 Appuyez sur la touche  pour enregistrer le clip suivant.
 - L'écran de confirmation disparaît et l'enregistrement du clip suivant démarre.
 - Pour supprimer le clip que vous avez enregistré ou l'enregistrer dans un autre fichier Mes clips, procédez comme suit sur l'écran de confirmation.

	Lit le fichier Mes clips à partir du début.
	Change le fichier Mes clips dans lequel enregistrer le clip et la position à laquelle ajouter le clip. Utilisez   pour changer la position à laquelle ajouter le clip dans le fichier Mes clips.
	Supprime le clip enregistré.

- L'enregistrement du clip suivant peut être démarré en appuyant sur le déclencheur à mi-course. Le clip est enregistré dans le même fichier Mes clips que le clip précédent.
- Les clips dont [Résolution vidéo], le débit binaire et [Taux compression] diffèrent sont sauvegardés en tant que fichiers Mes clips distincts.

Création d'un nouveau fichier Mes clips

Déplacez un clip vers  à l'aide de Δ ∇ et appuyez sur la touche OK .





Suppression d'un clip de Mes clips

Déplacez un clip vers  à l'aide de Δ ∇ \triangleleft \triangleright et appuyez sur la touche OK .

- Le clip supprimé de Mes clips devient un fichier vidéo normal.

■ Lecture

Vous pouvez lire les fichiers présents dans Mes clips de manière consécutive.

- 1 Appuyez sur la touche  et sélectionnez une image marquée avec .
- 2 Appuyez sur la touche OK et sélectionnez [Lire Mes clips] à l'aide de Δ ∇ . Ensuite, appuyez à nouveau sur la touche OK .
 - Les fichiers présents dans Mes clips seront lus de manière consécutive.
 - Appuyez sur la touche OK pour arrêter la lecture consécutive.

Modification de "Mes clips"

Vous pouvez créer un seul fichier vidéo à partir de Mes clips.

Les clips enregistrés sont stockés dans le fichier Mes clips. Vous pouvez ajouter des clips vidéos et des images fixes au fichier Mes clips. Vous pouvez également ajouter des effets de transition d'écran et des effets de filtres artistiques.

- 1 Appuyez sur la touche  et tournez la molette arrière pour lire le fichier Mes clips.





Affichage d'une seule image

Affichage de l'index

Lecture de Mes clips

Affichage du calendrier

- Les images signalées par  sur l'affichage de lecture "Mes clips" peuvent être visionnées en appuyant sur la touche , en mettant en surbrillance l'image et en appuyant sur la touche OK .

- 2 Utilisez Δ ∇ pour sélectionner Mes clips et \triangleleft \triangleright pour sélectionner un clip, puis appuyez sur la touche OK .

3 Sélectionnez un élément à l'aide de $\Delta \nabla$, puis appuyez sur la touche OK .

Lire Mes clips	Lit les fichiers présents dans Mes clips dans l'ordre, en commençant du début.
Intervalle vidéo	Lit les clips sélectionnés comme une vidéo.
Réorganiser l'ordre	Déplace ou ajoute des fichiers dans Mes clips.
Prédéfinir la dest.	À partir du prochain enregistrement vidéo, les vidéos dont les réglages sont les mêmes sont ajoutées à ce fichier M Mes clips.
Supprimer Mes clips	Supprime tous les fichiers non protégés dans Mes clips.
Effacer	Sélectionnez [Oui] et appuyez sur la touche OK pour supprimer.

4 Affichez le fichier Mes clips à partir duquel vous voulez créer la vidéo. Sélectionnez [Exporter Mes clips] et appuyez sur la touche OK .

5 Sélectionnez un élément à l'aide de $\Delta \nabla$, puis appuyez sur la touche OK .

Effets clip	Vous pouvez appliquer 6 types d'effets artistiques.
Effet de transition	Vous pouvez appliquer des effets de fondu.
BGM	Vous pouvez régler [Party Time] ou [Off].
Volume du clip enr.	Lorsque [BGM] est réglé sur [Party Time], vous pouvez régler un volume d'enregistrement des sons dans la vidéo.
Son du clip enregistré	En réglant sur [On], vous pouvez créer une vidéo avec le son enregistré. Ce réglage n'est disponible que lorsque [BGM] est réglé sur [Off].
Prévisu.	Vous pouvez prévisualiser le contenu du fichier Mes clips modifié dans l'ordre, en commençant par le premier fichier.

6 Une fois la modification terminée, sélectionnez [Lancer l'exportation] et appuyez sur la touche OK .

- L'album combiné est enregistré sous forme de vidéo unique.
 - L'exportation d'une vidéo peut prendre du temps.
 - La longueur maximale pour Mes clips est 15 minutes et la taille de fichier maximale est 4 Go.
 - Un délai peut être nécessaire pour afficher Mes clips après l'extraction, l'insertion, l'effacement ou la protection de la carte.
 - Vous pouvez enregistrer jusqu'à 99 fichiers Mes clips et jusqu'à 99 coupures par clip. Les valeurs maximum peuvent varier selon la taille du fichier et la longueur de Mes clips.
 - Vous ne pouvez pas ajouter de vidéos autres que des clips à Mes clips.
- Vous pouvez attribuer [Party Time] à une autre musique de fond (BGM). Enregistrez les données téléchargées à partir du site Web d'Olympus sur la carte, sélectionnez [Party Time] dans [BGM] à l'étape 5, puis appuyez sur \triangleright . Consultez le site Web suivant pour le téléchargement.
<http://support.olympus-imaging.com/bgmdownload/>

Enregistrement de vidéos au ralenti/en accéléré

Vous pouvez créer des vidéos au ralenti ou en accéléré. Vous pouvez régler la vitesse d'enregistrement à l'aide de en mode d'enregistrement.

- 1 Appuyez sur la touche pour afficher le grand écran de contrôle LV.
- 2 Utilisez pour sélectionner .
- 3 Utilisez la molette avant pour sélectionner (mode d'enregistrement personnalisé) (P. 56), puis appuyez sur la touche .

- Vous pouvez modifier l'option sélectionnée pour [Ralenti ou accéléré] en appuyant sur la touche **INFO**. À l'aide de , sélectionnez [Ralenti ou accéléré] puis appuyez sur pour sélectionner un facteur d'agrandissement et appuyez sur la touche . Augmentez le facteur de multiplication pour tourner une vidéo en accéléré. Réduisez le facteur de multiplication pour tourner une vidéo au ralenti. La cadence change en conséquence.



- 4 Appuyez sur la touche pour commencer l'enregistrement.
 - Appuyez de nouveau sur la touche pour arrêter l'enregistrement.
 - La vidéo est lue à vitesse fixe pour qu'elle semble être au ralenti ou en accéléré.
- Le son n'est pas enregistré.
- Tout filtre artistique lié au mode d'image est annulé.
- Il est impossible de régler l'enregistrement au ralenti ou en accéléré ou les deux pour certaines options de .
- La vitesse d'obturation est limitée aux valeurs plus rapides que 1/24 seconde lors de l'utilisation de la mise au point automatique. Cette limitation n'est pas appliquée lors de l'utilisation de la mise au point manuelle.
- La vitesse d'obturation est limitée aux valeurs plus rapides que 1/24 seconde lors de l'utilisation du mode **P**, **A** ou **S** pendant l'enregistrement de vidéos.
- Lors de l'utilisation du mode **M** pendant l'enregistrement de vidéos, la vitesse d'obturation est limitée en fonction de la mise au point automatique ou manuelle. Vous ne pouvez pas changer le mode de mise au point de mise au point manuelle à mise au point automatique.

3 Affichage

Affichage des informations pendant la lecture

Informations de lecture d'image

Affichage simplifié



Affichage général

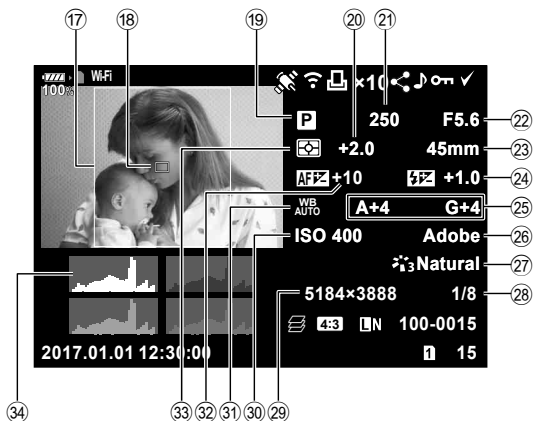

- ① Niveau de batterie.....P. 18
- ② Connexion LAN sans filP. 134–138
- ③ Informations GPS inclusesP. 137
- ④ Téléchargement de Eye-Fi terminéP. 122
- ⑤ Demande d'impression
Nombre d'impressionsP. 144
- ⑥ Ordre de partageP. 82
- ⑦ Enregistrement du son.....P. 83, 107
- ⑧ Protection.....P. 81
- ⑨ Image sélectionnée.....P. 82
- ⑩ Numéro de fichierP. 120
- ⑪ Numéro d'image
- ⑫ Logement sélectionné pour la lecture
.....P. 78
- ⑬ Qualité d'image.....P. 55, 88
- ⑭ Format d'affichageP. 54
- ⑮ Focus stacking/
HDR1 HDR2 Image HDR.....P. 49, 95
- ⑯ Date et heure.....P. 19
- ⑰ Bordure du format d'affichageP. 54
- ⑱ Collimateur AFP. 40
- ⑲ Mode de prise de vueP. 24–37
- ⑳ Compensation d'exposition.....P. 39
- ㉑ Vitesse d'obturationP. 26–29
- ㉒ Valeur d'ouverture.....P. 26–29
- ㉓ Longueur focale
- ㉔ Commande d'intensité du flashP. 60
- ㉕ Compensation de la balance des
blancsP. 52
- ㉖ Espace couleurP. 65
- ㉗ Mode Image.....P. 61, 88
- ㉘ Taux de compression.....P. 131
- ㉙ Taille image.....P. 131
- ㉚ Sensibilité ISOP. 42, 51
- ㉛ Balance des blancs.....P. 42, 52
- ㉜ Réglage de la mise au pointP. 112
- ㉝ Mode de mesure.....P. 45, 51
- ㉞ HistogrammeP. 23

Commutation de l'affichage des informations

Vous pouvez basculer les informations qui s'affichent pendant la lecture en appuyant sur la touche **INFO**.

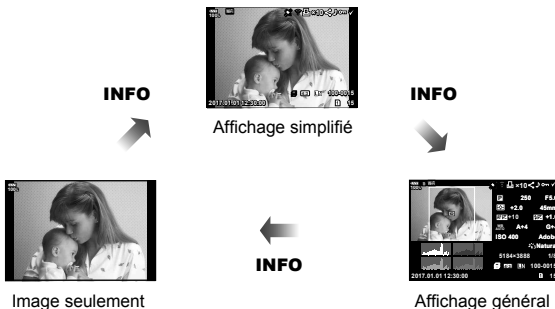

- Vous pouvez ajouter l'histogramme, les hautes lumières et les ombres, et la table lumineuse aux informations qui s'affichent pendant la lecture. [Info] (P. 127)



Affichage de photographies et de vidéos

1 Appuyez sur la touche .









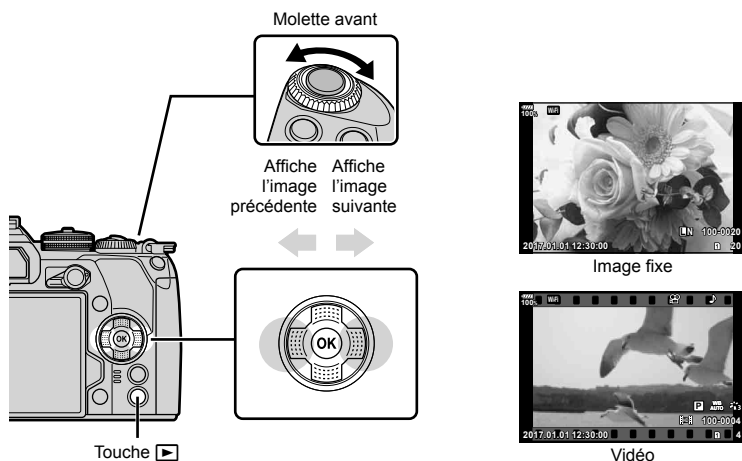











- Votre photographie ou votre vidéo la plus récente s'affiche.
- Sélectionnez la photo ou la vidéo souhaitée à l'aide de la molette avant () ou du pavé directionnel.
- Appuyez sur le déclencheur jusqu'à mi-course pour revenir en mode de prise de vue.





Conseils



- Pour changer la carte de lecture, tournez la molette pour sélectionner un logement tout en appuyant sur la touche , puis relâchez la touche . Le réglage de la carte de lecture revient au réglage initial lorsque l'appareil photo quitte le mode d'affichage. Le changement de carte de lecture à l'aide de cette opération n'a pas d'effet sur le réglage [ Emplac.] de [Param. emplacement carte] (P. 132).



Molette arrière ()	Zoom avant () / Index ()
Molette avant ()	Précédent () / Suivant () Opération également disponible pendant la lecture du gros plan.
Pavé directionnel (   )	Affichage d'une seule image : Suivant () / précédent () / volume de lecture ( ) Affichage en gros plan : Changement de la position du gros plan Vous pouvez afficher l'image suivante () ou précédente () pendant l'affichage en gros plan en appuyant sur la touche INFO . Appuyez à nouveau sur la touche INFO pour afficher un cadre de zoom et utilisez    pour changer sa position. Affichage de l'index/Mes clips/Calendrier : Mise en surbrillance de l'image
INFO	Affichage d'informations sur l'image
	Sélectionner la photo (P. 82)
Touche AEL/AFL	Protéger la photo (P. 81)



	Effacer la photo (P. 82)
	Menus d'affichage (en mode d'affichage du calendrier, appuyez sur cette touche pour quitter l'affichage d'une seule image)

Affichage de l'index/Affichage du calendrier

- En mode d'affichage d'une seule image, tournez la molette arrière sur  pour l'affichage de l'index. Faites tourner encore pour l'affichage de Mes clips et encore une fois pour l'affichage du calendrier.
- Tournez la molette arrière sur  pour revenir à l'affichage d'une seule image.





*1 Si un ou plusieurs fichiers Mes clips ont été créés, c'est ici qu'ils sont affichés (P. 72).

- Vous pouvez changer le nombre d'images de l'affichage de l'index.   **Réglages** (P. 128)

Affichage d'images fixes



Affichage en gros plan

En mode d'affichage d'une seule image, tournez la molette arrière sur  pour faire un zoom avant. Tournez sur  pour revenir à l'affichage d'une seule image.



Pivoter

Choisissez de faire pivoter ou non les photos.

- Affichez la photo et appuyez sur la touche .
- Sélectionnez [Pivoter] et appuyez sur la touche .
- Affichez sur  pour tourner l'image dans le sens contraire des aiguilles d'une montre,  pour la tourner dans le sens des aiguilles d'une montre ; l'image tourne chaque fois que le bouton est pressé.
 - Appuyez sur la touche  pour sauvegarder les réglages et quitter.
 - L'image pivotée est sauvegardée dans son orientation actuelle.
 - Il est impossible de faire pivoter les vidéos et les images protégées.

Diaporama

Cette fonction affiche une à une les images enregistrées sur la carte.

- 1 Appuyez sur la touche **OK** pendant l'affichage et sélectionnez **[Pivoter]**.

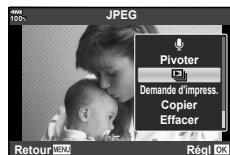

- 2 Ajustez les réglages.

Démarrer	Démarrez le diaporama. Les images sont affichées dans l'ordre, en commençant par la photo actuelle.
BGM	Réglez [Party Time] ou [Off].
Diapositive	Définissez le type de données à lire.
Intervalle diaporama	Choisissez la durée pendant laquelle chaque diapositive est affichée, de 2 à 10 secondes.
Intervalle vidéo	Sélectionnez [Plein format] pour lire chaque clip vidéo entièrement dans le diaporama ou [Court] pour lire uniquement la première portion de chaque clip.

- 3 Sélectionnez [Démarrer] et appuyez sur la touche **OK**.
 - Le diaporama démarre.
 - Appuyez sur la touche **OK** pour arrêter le diaporama.

Volume

Le volume peut être ajusté en pressant **Δ** ou **∇** pendant la lecture d'une vidéo ou d'une photo.



Volume du diaporama

Appuyez sur **Δ** **∇** pendant le diaporama pour ajuster le volume général du haut-parleur de l'appareil photo. Appuyez sur **◀▶** pendant l'affichage de l'indicateur de réglage du volume pour ajuster l'équilibre entre le son enregistré avec l'image ou la vidéo et la musique de fond.

Visualisation de vidéos

Sélectionnez une vidéo et appuyez sur la touche **OK** pour afficher le menu de lecture. Sélectionnez [Lecture vidéo] et appuyez sur la touche **OK** pour démarrer la lecture. Avance rapide et retour rapide à l'aide de **</>**. Appuyez de nouveau sur la touche **OK** pour mettre en pause la lecture. Lorsque la lecture est en pause, utilisez **Δ** pour afficher la première image et sur **∇** pour afficher la dernière. Utilisez **</>** ou la molette avant (**⊙**) pour afficher l'image précédente ou suivante. Appuyez sur la touche **MENU** pour arrêter la lecture.



Pour les vidéos de 4 Go ou plus

Si la vidéo a été divisée automatiquement en plusieurs fichiers, appuyez sur **OK** pour afficher un menu comportant les options suivantes :

- [Lire depuis le début] : Lit intégralement une vidéo fractionnée
- [Lecture vidéo] : Lit les fichiers séparément
- [Supprimer tout] : Supprime toutes les parties d'une vidéo fractionnée
- [Effacer] : Supprime séparément les fichiers

- Nous recommandons d'utiliser le logiciel pour PC fourni afin de lire les vidéos sur un ordinateur. Avant de lancer le logiciel pour la première fois, connectez l'appareil photo à l'ordinateur.

Protection des images

Protégez les photos d'une suppression accidentelle. Affichez l'image que vous souhaitez protéger et appuyez sur la touche **AEL/AFL** pour ajouter **On** à l'image (icône de protection). Appuyez à nouveau sur la touche **AEL/AFL** pour annuler la protection. Vous pouvez également protéger plusieurs images sélectionnées. **I** "Sélection d'images (**On**, Sélect. copier, Effacer sélection, Partage ordres choisi)" (P. 82)

icône **On** (protéger)





- Le formatage de la carte efface toutes les données, y compris les images protégées.

Copie d'une image (Copier)

Lorsque des cartes disposant d'espace libre sont présentes dans les logements 1 et 2, vous pouvez copier une image sur l'autre carte. Lorsque vous affichez une image que vous voulez copier, appuyez sur la touche **OK** pour afficher le menu d'affichage. Après avoir sélectionné [Copier] et appuyé sur la touche **OK**, sélectionnez de spécifier ou non un dossier dans lequel effectuer la sauvegarde. Sélectionnez [Oui], puis appuyez sur la touche **OK** pour copier l'image sur l'autre carte.

- Vous pouvez également copier toutes les images d'une carte sur l'autre carte en une seule fois. **I** "Tout copier" (P. 108)

Suppression d'une image



Affichez une image que vous souhaitez supprimer et appuyez sur la touche . Sélectionnez [Oui] et appuyez sur la touche .

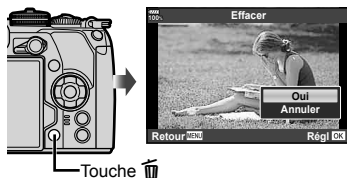

Vous pouvez effacer des images sans passer par l'étape de confirmation en changeant les réglages des touches.  [Effac. rapide] (P. 121)



Sélection d'images (, Sélection. copier, Effacer sélection, Partage ordres choisi)









Vous pouvez sélectionner plusieurs images pour [, [Sélect. copier], [Effacer sélection] ou [Partage ordres choisi].

Appuyez sur la touche  dans l'écran d'affichage de l'index (P. 79) pour sélectionner une image ; une icône  s'affiche sur l'image. Appuyez à nouveau sur la touche  pour annuler la sélection.

Appuyez sur la touche  pour afficher le menu, puis choisissez [, [Sélect. copier], [Effacer sélection] ou [Partage ordres choisi].



Réglage d'un ordre de transfert sur des images (Partage ordres)

Vous pouvez sélectionner à l'avance les images que vous voulez transférer vers un smartphone. Vous pouvez également parcourir les images comprises dans l'ordre de partage. Lorsque vous affichez les images que vous voulez transférer, appuyez sur la touche  pour afficher le menu d'affichage. Après avoir sélectionné [Partage ordres] et appuyé sur la touche , appuyez sur  ou  pour définir un ordre de partage sur une image et afficher . Pour annuler un ordre de partage, appuyez sur  ou sur . Vous pouvez sélectionner à l'avance les images que vous voulez transférer et définir un ordre de partage en une seule fois.  "Sélection d'images (, Sélection. copier, Effacer sélection, Partage ordres choisi)" (P. 82), "Transfert d'images vers un smartphone" (P. 136)

- Vous pouvez définir un ordre de partage sur 200 images.
- Les ordres de partage ne peuvent pas contenir d'images RAW images ou de vidéos Motion JPEG (.

Enregistrement audio

Le son (d'une durée de 30 secondes maximum) peut être ajouté aux images fixes.

- 1 Affichez l'image à laquelle vous souhaitez ajouter du son et appuyez sur la touche **OK**.
 - L'enregistrement audio n'est pas disponible avec des images protégées.
 - L'enregistrement audio est également disponible dans le menu de lecture.
- 2 Sélectionnez [**U**] et appuyez sur la touche **OK**.
 - Pour quitter sans ajouter de son, sélectionnez [Annuler].
- 3 Sélectionnez [**U Démarrer**] et appuyez sur la touche **OK** pour commencer l'enregistrement.
- 4 Appuyez sur la touche **OK** pour arrêter l'enregistrement.
 - Les images enregistrées avec du son sont indiquées par une icône **J**.
 - Pour supprimer le son enregistré, sélectionnez [Effacer] à l'étape 3.



Ajout d'images fixes à Mes clips (Ajouter à Mes clips)

Vous pouvez également sélectionner des images fixes et les ajouter à Mes clips.

Affichez l'image fixe que vous souhaitez ajouter et appuyez sur la touche **OK** pour afficher le menu. Sélectionnez [Ajouter à Mes clips] et appuyez sur la touche **OK**.

À l'aide de **Δ ∇ <D>**, sélectionnez Mes clips et l'ordre dans lequel vous souhaitez ajouter les images, puis appuyez sur la touche **OK**.

- Pour les images RAW ou de Prise de vue hte rés., les images grossières utilisées pour l'affichage sont ajoutées.

Utilisation de l'écran tactile

Vous pouvez utiliser l'écran tactile pour manipuler les images.



■ Affichage plein écran

Affichage de l'image précédente ou suivante

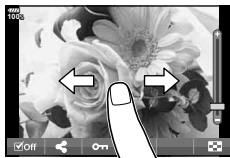
- Faites glisser votre doigt vers la gauche pour afficher la page suivante et vers la droite pour afficher la page précédente.







Gros plan

- Touchez légèrement l'écran pour afficher le curseur et .
- Faites glisser la barre vers le haut ou vers le bas pour effectuer un zoom avant ou arrière.
- Faites glisser votre doigt pour faire défiler l'affichage lorsque vous effectuez un zoom avant sur l'image.
- Tapez sur  pour visualiser l'affichage de l'index. Touchez  pour afficher le calendrier et Mes clips.



■ Affichage de l'index/Mes clips/Calendrier

Affichage de la page précédente ou suivante

- Faites glisser votre doigt vers le haut pour afficher la page suivante et vers le bas pour afficher la page précédente.
- Touchez  ou  pour changer le nombre d'images affichées.  [Réglage] (P. 115)
- Tapez plusieurs fois sur  pour revenir à l'affichage d'une seule image.

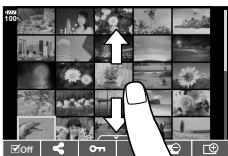





Affichage des photos

- Tapez sur une photo pour l'afficher plein cadre.

Sélection et protection des images

Pendant l'affichage d'une seule image, touchez légèrement l'écran pour afficher le menu tactile. Vous pouvez ensuite exécuter l'opération souhaitée en appuyant sur les icônes du menu tactile.

	Sélectionne une image. Vous pouvez choisir plusieurs images et les supprimer en même temps.
	Il est possible de régler les images que vous voulez partager avec un smartphone.  "Réglage d'un ordre de transfert sur des images (Partage ordres)" (P. 82)
	Protège une image.

- Ne touchez pas l'affichage avec vos ongles ou tout autre objet tranchant.
- Des gants ou des protections d'écrans peuvent interférer lors de l'utilisation de l'écran tactile.

4 Fonctions du menu

Opérations de menu de base

Les menus contiennent des options de prise de vue et de lecture qui ne sont pas affichées par le grand écran de contrôle LV, etc. et ils vous permettent de personnaliser les paramètres de l'appareil photo pour une utilisation plus facile.

	Options de prise de vue préliminaires et basiques (P. 86)
	Options de prise de vue avancées (P. 86)
	Réglages du mode vidéo (P. 100)
	Option de lecture et de retouche (P. 105)
	Personnalisation des réglages de l'appareil photo (P. 111)
	Configuration de l'appareil photo (par exemple, la date et la langue) (P. 109)

1 Appuyez sur la touche **MENU** pour afficher les menus.



- Un guide s'affiche 2 secondes après que vous avez sélectionné une option.
- Appuyez sur la touche **INFO** pour afficher ou masquer les guides.

2 Utilisez Δ ∇ pour sélectionner un onglet et appuyez sur la touche \odot .

- L'onglet des groupes de menus s'affiche lorsque le Menu Personnalisé est sélectionné. Utilisez Δ ∇ pour sélectionner le groupe de menus et appuyez sur la touche \odot .



Groupe de menus

- 3 Sélectionnez un élément à l'aide de Δ ∇ et appuyez sur la touche \odot pour afficher les options pour l'élément sélectionné.

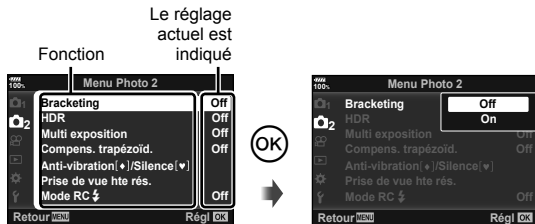

- 4 Utilisez Δ ∇ pour mettre une option en surbrillance et appuyez sur la touche \odot pour la sélectionner.
- Appuyez plusieurs fois sur la touche **MENU** pour quitter le menu.
 - Pour connaître les paramètres par défaut de chaque option, reportez-vous à "Liste des menus" (P. 165).

Utilisation du Menu Photo 1/Menu Photo 2



Menu Photo 1

- 📷 Réinitialiser / Modes perso. (P. 86)
- 📷 Mode Image (P. 61, 88)
- 📷 Choix cadrage (P. 55, 88)
- 📷 Choix cadrage (P. 54)
- 📷 Téléconvertisseur num (P. 88)
- 📷 Retardateur/Prise de vue en série/Retardateur/Prise de vue par intervalles (P. 46, 54, 89, 90)

Menu Photo 2

- 📷 Bracketing (P. 91)
- 📷 HDR (P. 49, 95)
- 📷 Multi exposition (P. 95)
- 📷 Compens. trapézoïd. (P. 97)
- 📷 Anti-vibration [♦]/Silence [♥] (P. 98)
- 📷 Prise de vue hte rés. (P. 99)
- 📷 Mode RC ⚡ (P. 99, 153)

Retour aux paramètres par défaut (Réinitialiser)

Il est facile de restaurer les paramètres par défaut de l'appareil photo.

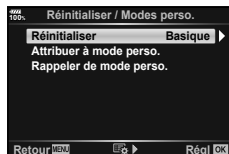

- 1 Sélectionnez [Réinitialiser / Modes perso.] dans $\mathbb{1}$ Menu Photo 1 et appuyez sur la touche \odot .
- 2 Sélectionnez [Réinitialiser] et appuyez sur la touche \odot .
 - Mettez [Réinitialiser] en surbrillance et appuyez sur \triangleright pour choisir le type de réinitialisation. Pour réinitialiser tous les réglages à l'exception de la date, de l'heure et de quelques autres, mettez [Complet] en surbrillance et appuyez sur la touche \odot . $\mathbb{1}$ "Liste des menus" (P. 165)
- 3 Sélectionnez [Oui] et appuyez sur la touche \odot .



Enregistrement des réglages préférés (Attribuer à mode perso.)

Modification des réglages personnalisés

Les réglages actuels de l'appareil photo peuvent être enregistrés dans trois modes personnalisés (C1 à C3). Vous pouvez rappeler les réglages enregistrés en tournant la molette de mode sur **C1**, **C2** ou **C3**, ou à l'aide de [Rappeler de mode perso.]

- 1 Ajustez les réglages afin de les enregistrer.
 - Réglez la molette de mode sur une position autre que le mode iAUTO (**iAUTO**), **ART** ou vidéo (**VID**).
 - 2 Sélectionnez [Réinitialiser / Modes perso.] dans  Menu Photo 1 et appuyez sur la touche **OK**.
 - 3 Sélectionnez [Attribuer à mode perso.] et appuyez sur **▷**.
 - 4 Sélectionnez la destination souhaitée ([Mode personnalisé C1]–[Mode personnalisé C3]) et appuyez sur la touche **OK**.
 - 5 Sélectionnez [Régl.] et appuyez sur la touche **OK**.
 - Sélectionnez [Régl.] pour enregistrer les réglages actuels à la place de ceux qui sont enregistrés.
 - Pour annuler l'enregistrement, sélectionnez [Réinitialiser].
- Réglages pouvant être enregistrés dans les Modes perso.  "Liste des menus" (P. 165)
 - Les réglages sont prédéfinis dans chaque Mode personnalisé. Sélectionner [Réinitialiser] > [Complet] lors de la réinitialisation des réglages de l'appareil permet de réinitialiser les réglages prédéfinis dans chaque Mode personnalisé. Reportez-vous à "Options par défaut des modes personnalisés" pour plus d'informations sur les paramètres par défaut (P. 175).

Rappel des réglages personnalisés

Les réglages enregistrés dans **C1**, **C2** ou **C3** de la molette de mode peuvent être rappelés.

- 1 Sélectionnez [Réinitialiser / Modes perso.] dans  Menu Photo 1 et appuyez sur la touche **OK**.
- 2 Sélectionnez [Rappeler de mode perso.] et appuyez sur **▷**.
- 3 Sélectionnez [Mode personnalisé C1]–[Mode personnalisé C3] et appuyez sur la touche **OK**.
- 4 Sélectionnez [Oui] et appuyez sur la touche **OK**.
 - Le mode de prise de vue n'est pas appliqué si la molette de mode est sur **P**, **A**, **S** ou **M**.

Options de traitement (Mode Image)

Vous pouvez effectuer des réglages individuels pour le contraste, la netteté et d'autres paramètres dans les réglages [Mode Image] (P. 61). Les modifications des paramètres sont stockées séparément pour chaque mode de photo.

- 1 Sélectionnez [Mode Image] dans Menu Photo 1 et appuyez sur la touche .
 - L'appareil photo affiche le mode d'image disponible dans le mode actuel de prise de vue.



- 2 Sélectionnez une option à l'aide de et appuyez sur la touche .
 - Appuyez sur pour régler les options détaillées du mode d'image sélectionné. Les options détaillées ne sont pas disponibles pour certains modes d'image.
 - Les changements de contraste n'ont pas d'effet sur des réglages autres que [Normal].



Conseils

- Vous pouvez réduire le nombre d'options de mode d'image affichées dans le menu. [Personnaliser mode Image] (P. 115)

Qualité d'image ()

- "Sélection de la qualité d'image ()" (P. 55)
 - Vous pouvez changer la combinaison de format d'image JPEG et de rapport de compression, et le nombre de pixels [M] et [S]. [Réglage], [Taille image] "Combinaisons de tailles d'images JPEG et de taux de compression" (P. 131)

Zoom numérique (Téléconvertisseur num)

Le téléconvertisseur numérique est utilisé pour effectuer un zoom avant au-delà du ratio de zoom actuel. L'appareil enregistre le cadre central. Le sujet est presque deux fois plus grand.

- 1 Sélectionnez [On] pour [Téléconvertisseur num] dans Menu Photo 1.
 - 2 L'image sur l'écran est agrandie deux fois.
 - Le sujet est enregistré tel qu'il apparaît sur l'écran.
- Cette fonction ne peut pas être utilisée lors de la prise de vue à exposition multiple.
 - Cette fonction n'est pas disponible lorsque les informations de [Effet vidéo] sont affichées sur l'écran en mode vidéo.
 - Cette fonction n'est pas disponible si [Film] est attribué à une touche avec Touche Fonction].
 - Si une image RAW est affichée, la zone visible sur l'écran est indiquée par un cadre.
 - La cible AF est perdue.
 - s'affiche sur l'écran.

Réglage du retardateur personnalisé (📷/⌚)

Vous pouvez personnaliser le fonctionnement du retardateur.

- 1 Sélectionnez [📷/⌚/📷] dans 📷 Menu Photo 1 et appuyez sur la touche (OK).



- 2 Sélectionnez [📷/⌚] et appuyez sur ▷.
- 3 Sélectionnez [⌚C] (personnalisé) et appuyez sur ▷.
- 4 Utilisez △ ▽ pour sélectionner l'élément et appuyez sur ▷.
 - Utilisez △ ▽ pour sélectionner le réglage et appuyez sur la touche (OK).

Nbre d'images	Définit le nombre de photos à prendre.
⌚ Timer	Règle la durée entre le moment où le déclencheur est enfoncé et où la photo est prise.
Temps d'intervalle	Règle l'intervalle de prise de vue pour la deuxième image et les suivantes.
Tous les cadres AF	Définit si la mise au point doit être effectuée ou non juste avant qu'une photo soit prise avec le retardateur.

Prise de vue automatique avec un intervalle fixe (📷 prise de vue par intervalles)

Vous pouvez régler l'appareil photo pour qu'il prenne automatiquement des photos avec un intervalle de temps défini. Il est également possible de prendre des photos sous forme d'une vidéo unique. Ce réglage est disponible uniquement dans les modes **P/A/S/M**.

- 1 Sélectionnez (📷/📷/📷) dans 📷 Menu Photo 1 et appuyez sur la touche (OK).

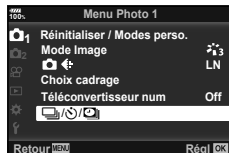

- 2 Sélectionnez [Régl. laps du temps] et appuyez sur ▷.
- 3 Sélectionnez [On] et appuyez sur la touche ▷.
- 4 Modifiez les réglages suivants et appuyez sur la touche (OK).

Nbre d'images	Définit le nombre de photos à prendre.
Début délai d'attente	Définit le délai d'attente avant le démarrage de la prise de vue.
Temps d'intervalle	Définit l'intervalle entre prises de vue après le démarrage de la prise de vue.
Temps enregist vidéo	Définit le format d'enregistrement de la séquence d'images. [Off] : Enregistre chaque photo comme une image fixe. [On] : Enregistre chaque photo comme une image fixe, puis génère une vidéo unique à partir de la séquence d'images.
Paramètres vidéo	[Résolution vidéo] : Choisissez une taille pour les vidéos enregistrées par intervalles. [Taux compression] : Choisissez une fréquence d'image pour les vidéos enregistrées par intervalles.



- 5 Effectuez la prise de vue.

- Les photos sont prises même si l'image n'est pas au point après la mise au point automatique. Si vous souhaitez fixer la position de la mise au point, prenez la photo en mode MF.
- [Visual image] (P. 109) fonctionne pendant 0,5 seconde.
- Si le délai qui précède la prise de vue ou l'intervalle de prise de vue est réglé sur 1 minute 31 secondes ou plus, l'écran et l'appareil photo s'éteignent après 1 minute. 10 secondes avant la prise de vue, l'appareil photo se rallume automatiquement. Lorsque le moniteur est éteint, appuyez sur le déclencheur pour le rallumer.
- Si le mode AF (P. 43, 51) est réglé sur [C-AF] ou [C-AF+TR], il est automatiquement changé en [S-AF].
- Les fonctions tactiles sont désactivées pendant la prise de vue par intervalles.
- Cette fonction ne peut pas être utilisée avec la photographie HDR.
- Il est impossible d'associer la prise de vue par intervalles avec le bracketing, l'exposition multiple et la photographie longue exposition, Time ou composite.
- Le flash ne fonctionne pas si la durée de charge du flash est supérieure à l'intervalle entre prises de vue.
- Si l'appareil photo s'éteint automatiquement dans un intervalle entre deux prises de vue, il se remet sous tension avant la prise de vue suivante.
- Si une des photos fixes n'est pas correctement enregistrée, la vidéo par intervalles n'est pas générée.
- S'il n'y a pas assez d'espace sur la carte, la vidéo par intervalles n'est pas enregistrée.
- La prise de vue par intervalles est annulée si l'une des commandes suivantes est utilisée : Molette de mode, touche **MENU**, touche (▶), touche de libération de l'objectif ou connexion du câble USB.

- Si vous éteignez l'appareil photo, la prise de vue par intervalles est annulée.
- Si la charge de la batterie est insuffisante, la prise de vue peut s'arrêter en cours d'opération. Vérifiez que la batterie est suffisamment chargée avant de démarrer.
- Selon l'environnement de votre ordinateur, il est possible que vous ne puissiez pas visionner les vidéos [4K] sur votre ordinateur. Pour plus d'informations, consultez le site Web OLYMPUS.

Variation des réglages sur une série de photos (Bracketing)

Le "Bracketing" fait référence au fait de faire varier automatiquement les paramètres pour une série de photos ou une série d'images pour "bracketer" la valeur actuelle. Vous pouvez enregistrer les réglages de prise de vue avec bracketing et désactiver ce mode de prise de vue.

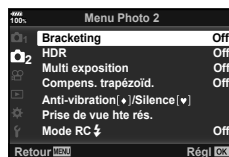

- 1 Sélectionnez [Bracketing] dans  Menu Photo 2 et appuyez sur la touche .



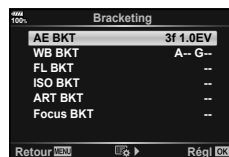

- 2 Après avoir sélectionné [On], appuyez sur  et sélectionnez un type de prise de vue avec bracketing.

- Lorsque vous sélectionnez la prise de vue avec bracketing,  s'affiche à l'écran.



- 3 Appuyez sur , sélectionnez les réglages des paramètres tels que le nombre de prises, puis appuyez sur la touche .
- Appuyez plusieurs fois sur la touche  jusqu'à ce que l'écran revienne à celui de l'étape 1.
 - Si vous sélectionnez [Off] à l'étape 2, les paramètres de prise de vue avec bracketing sont enregistrés et vous pouvez prendre normalement des photos.
- Il n'est pas possible d'associer le bracketing au mode HDR, à la photographie par intervalmètre, à la correction de perspective, à la multi exposition ou aux prises de vue haute résolution.
 - Le bracketing n'est pas disponible s'il n'y a pas assez d'espace sur la carte mémoire de l'appareil photo pour le nombre d'images sélectionné.

Conseils

- Si vous réglez [Fonction Basculer ] (P. 113) du Menu Personnalisé sur [On], les réglages de bracketing sont disponibles à l'aide des touches. Placez le levier **Fn** sur la position 2 et tournez la molette tout en appuyant sur la touche  **HDR**. Vous pouvez sélectionner le type de prise de vue avec bracketing à l'aide de la molette avant et le nombre de prises de vue à l'aide de la molette arrière. Une fois les réglages terminés, vous pouvez basculer entre la prise de vue avec bracketing et la prise de vue normale en appuyant sur la touche  **HDR**.

AE BKT (Bracketing AE)

L'appareil photo fait varier l'exposition de chaque photo. Vous pouvez sélectionner l'incrément de bracketing parmi 0,3 EV, 0,7 EV et 1,0 EV. En mode de prise de vue simple, une photographie est prise chaque fois que le bouton d'obturateur est pressé, alors qu'en mode de prise de vue séquentielle l'appareil photo continue à prendre des photos tant que le bouton d'obturateur est pressé : aucune modification, négatif, positif. Nombre de photos : 2, 3, 5, ou 7

- L'indicateur **[BKT]** devient vert pendant le bracketing.
- L'appareil photo modifie l'exposition en variant l'ouverture et la vitesse d'obturation (mode **P**), la vitesse d'obturation (modes **A** et **M**) ou l'ouverture (mode **S**). Si **[Tout]** est sélectionné pour [ISO auto] (P. 117) en mode **M** et [AUTO] est sélectionné pour [ISO] (P. 42, 51), l'appareil photo modifie l'exposition en faisant varier la sensibilité ISO.
- L'appareil photo effectue un bracketing de la valeur actuellement sélectionnée pour la compensation d'exposition.
- La taille de l'incrément de bracketing change avec la valeur sélectionnée pour [Étape EV]. **[Étape EV]** (P. 117)

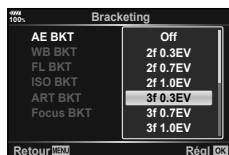

WB BKT (Bracketing WB)

Trois images sont créées automatiquement à partir d'une vue, chacune avec une balance des blancs différente (ajustée dans le sens de couleur spécifié), en commençant par la valeur actuellement sélectionnée pour la balance des blancs. Le bracketing WB est disponible en modes **P**, **A**, **S** et **M**.

- Il est possible de faire varier la balance des blancs de 2, 4 ou 6 pas sur chacun des axes A-B (Rouge - Bleu) et G-M (Vert - Magenta).
- L'appareil photo effectue un bracketing de la valeur actuellement sélectionnée pour la compensation de balance des blancs.



FL BKT (Bracketing FL)

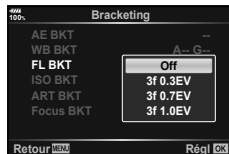

L'appareil photo varie le niveau de flash sur trois vues (aucune modification sur la première vue, négative sur la deuxième et positive sur la troisième). Pendant la prise d'une seule vue, une vue est prise à chaque fois que le déclencheur est enfoncé ; pendant une prise de vue en série, toutes les vues sont prises lorsque le déclencheur est enfoncé.

- L'indicateur **[BKT]** devient vert pendant le bracketing.
- La taille de l'incrément de bracketing change avec la valeur sélectionnée pour [Étape EV]. **[Étape EV]** (P. 117)



ISO BKT (Bracketing ISO)

L'appareil photo fait varier la sensibilité sur trois prises de vue sans modifier la vitesse d'obturation et l'ouverture. Vous pouvez sélectionner l'incrément de bracketing parmi 0,3 EV, 0,7 EV et 1,0 EV. À chaque pression du déclencheur, l'appareil photo prend trois photos : avec la sensibilité définie (ou si la sensibilité automatique est sélectionnée, avec le paramètre de sensibilité optimal) lors de la première prise de vue, avec la modification négative lors de la deuxième, et avec la modification positive lors de la troisième.

- La taille de l'incrément de bracketing ne change pas avec la valeur sélectionnée pour le réglage de [Étape ISO].
 [Étape ISO] (P. 117)
- Le bracketing est réalisé quelle que soit la limite supérieure réglée à l'aide de [Régl. ISO auto].
 [Régl. ISO auto] (P. 117)

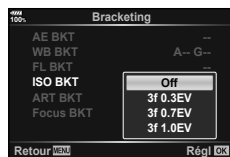

ART BKT (Bracketing ART)

À chaque fois que vous relâchez le déclencheur, l'appareil photo enregistre plusieurs images, chacune d'elles avec un réglage de filtre artistique différent. Vous pouvez activer ou désactiver séparément le bracketing du filtre artistique pour chaque mode d'image.

- L'enregistrement peut prendre un certain temps.
- Il est impossible de combiner ART BKT avec WB BKT ou ISO BKT.



Focus BKT (Bracketing de la mise au point)

Prenez une série de photos avec différents réglages de mise au point. La mise au point se décale progressivement de son réglage initial. Choisissez le nombre de prises de vue à l'aide de [Nb. de prises de vues] et le degré de modification de la distance de mise au point à l'aide de [Différentiel mise au pt.]. Choisissez des petites valeurs sous [Différentiel mise au pt.] pour réduire la modification de la distance de mise au point et des grandes valeurs pour élargir la modification. Si vous utilisez un flash différent du flash dédié, vous pouvez indiquer son temps de charge à l'aide de l'option [⚡ Temps de charge]. Appuyez à fond sur le déclencheur et relâchez-le immédiatement. La prise de vue se poursuit jusqu'à ce que toutes les photos aient été prises ou jusqu'à ce vous appuyiez à nouveau à fond sur le déclencheur.

- Le bracketing de la mise au point n'est pas disponible avec les objectifs équipés de montures conformes à la norme Quatre Tiers.
- Le bracketing de la mise au point prend fin si vous utilisez le zoom ou effectuez la mise au point au cours de la prise de vue.
- La prise de vue s'arrête lorsque la mise au point atteint l'infini.
- Les photos créées à l'aide du bracketing de la mise au point sont prises en mode silencieux.
- Pour utiliser le flash, sélectionnez [Autorisé] pour [Param. mode silencieux [♥]] > [Mode Flash].
 [Param. mode silencieux [♥]] (P. 98)
- Le bracketing de la mise au point ne peut pas être associé aux autres formes de bracketing.

Focus BKT (Focus Stacking)

La position de mise au point est automatiquement décalée afin de prendre 8 photos qui sont ensuite combinées pour former une image JPEG unique qui est mise au point du premier plan à l'arrière-plan.

- La position de mise au point est automatiquement décalée selon le centre de la position focale et 8 images sont capturées en une seule prise de vue.
- L'image n'est pas enregistrée en cas d'échec de la composition.
- Le focus stacking s'arrête si vous ajustez le zoom ou la mise au point au cours de la prise de vue.
- L'angle de vue des images composites est plus étroit que celui des images originales.
- Consultez le site Web OLYMPUS pour plus d'informations sur les objectifs pouvant être utilisés avec [Focus Stacking].
- Le focus stacking ne peut pas être associé aux autres formes de bracketing.

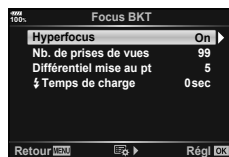
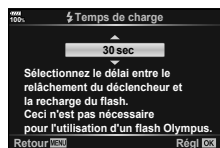
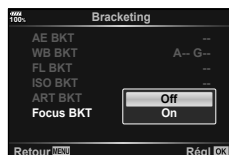

Prises de vue HDR (High Dynamic Range - Plage dynamique élevée)

Vous pouvez prendre des images HDR (High Dynamic Range - Plage dynamique élevée).

“Prises de vue HDR (High Dynamic Range - Plage dynamique élevée)” (P. 49)

- 1 Sélectionnez [HDR] dans Menu Photo 2 et appuyez sur la touche .

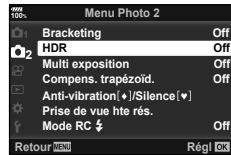

- 2 Sélectionnez un type de photographie HDR et appuyez sur la touche .
- 3 Effectuez la prise de vue.

- Lorsque vous actionnez le déclencheur, l'appareil photo prend automatiquement le nombre d'images défini.

Enregistrement de plusieurs expositions dans une image unique (Multi exposition)

Enregistrez plusieurs prises de vue dans une image unique, en utilisant l'option actuellement choisie pour la qualité d'image.

- 1 Sélectionnez [Multi exposition] dans Menu Photo 2 et appuyez sur la touche .
- 2 Utilisez pour sélectionner l'élément et appuyez sur .
 - Utilisez pour sélectionner le réglage et appuyez sur la touche .



Nbre d'images	Sélectionnez [2lm].
Gain auto	Si cette option est réglée sur [On], la luminosité de chaque vue est réglée sur 1/2 et les images sont superposées. Si cette option est réglée sur [Off], les images sont superposées avec la luminosité d'origine de chaque vue.
Superposition	Si cette option est réglée sur [On], une image RAW enregistrée sur une carte peut être superposée avec plusieurs expositions. Le nombre de photos prises est de un. L'image est sauvegardée en tant qu'image distincte.



- s'affiche à l'écran lorsque l'exposition multiple est utilisée.

- 3 Effectuez la prise de vue.
 - s'affiche en vert si la prise de vue commence.
 - Appuyez sur pour supprimer la dernière vue.
 - Les vues précédentes sont superposées sur la vue en tant que guide pour cadrer la vue suivante.



- L'appareil photo n'entre pas en mode veille pendant l'utilisation de l'exposition multiple.
- Les photographies prises avec d'autres appareils photo ne peuvent être incluses dans une exposition multiple.
- Lorsque l'option [Superposition] est réglée sur [On], les images affichées lorsqu'une image RAW est sélectionnée sont développées avec les réglages définis au moment de la prise de vue.
- Pour régler les fonctions de prise de vue, annulez tout d'abord la prise de vue en multi exposition. Certaines fonctions ne peuvent pas être réglées.
- L'exposition multiple est automatiquement annulée dès la première image dans les situations suivantes.

Mise hors tension de l'appareil photo, appui sur la touche , appui sur la touche **MENU**, réglage du mode de prise de vue sur un mode autre que **P, A, S, M**, épuisement de la batterie ou connexion d'un câble à l'appareil photo.

- Lorsqu'une image RAW est sélectionnée à l'aide de [Superposition], l'image JPEG de l'image enregistrée au format RAW+JPEG s'affiche.
- La multi exposition ne peut pas être utilisée avec certaines fonctions de prise de vue comme le bracketing.



Conseils

- Pour superposer 3 vues ou plus : Sélectionnez RAW pour [>] et utilisez l'option [Superposition] pour faire des expositions multiples répétées.
- Pour plus d'informations sur la superposition d'images RAW :  "Superposition d'image" (P. 107)

Compensation trapézoïdale et correction de la perspective (Compens. trapézoïd.)

Utilisez la correction trapézoïdale pour les prises de vue effectuées à la base d'un immeuble haut, ou pour exagérer délibérément les effets de perspective. Ce réglage est disponible uniquement dans les modes **P/A/S/M**.

- 1 Sélectionnez [On] pour [Compens. trapézoïd.] dans  Menu Photo 2.

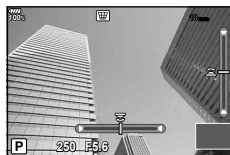

- 2 Réglez l'effet dans l'affichage et cadrez la vue.









- Utilisez la molette avant et la molette arrière pour la correction trapézoïdale.
- Utilisez $\Delta \nabla \langle \rangle$ pour choisir la zone à enregistrer. La zone ne peut pas être modifiée selon la quantité de correction.
- Appuyez sur la touche \odot et maintenez la pression pour annuler les modifications.
- Pour modifier l'ouverture, la vitesse d'obturation et les autres options de prise de vue lorsque la compensation trapézoïdale est activée, appuyez sur la touche **INFO** pour afficher un autre écran que celui du réglage de la compensation trapézoïdale. Pour reprendre la compensation trapézoïdale, appuyez sur la touche **INFO** jusqu'à ce que le réglage de compensation trapézoïdale s'affiche.
- Les situations suivantes peuvent se produire lorsque la quantité de correction augmente.
 - La résolution de l'image devient grossière.
 - Le rapport d'agrandissement pour le rognage des images augmente.
 - La position de rognage ne peut pas être déplacée.

- 3 Effectuez la prise de vue.

- Pour arrêter la compensation trapézoïdale, sélectionnez [Off] pour [Compens. Trapézoïd.] dans le  Menu Photo 2.
- Lorsque \square (Compens. trapézoïd.) (P. 68) est attribué à une touche à l'aide de Touche Fonction, appuyez sur la touche sélectionnée et maintenez-la enfoncée pour arrêter la correction trapézoïdale.
- Les photos sont enregistrées au format RAW+JPEG lorsque [RAW] est sélectionné comme qualité d'image.
- Les résultats souhaités peuvent ne pas être obtenus avec des convertisseurs d'objectifs.
- Selon la quantité de correction, certaines cibles AF peuvent être hors de la zone d'affichage. Une icône (\updownarrow , \leftarrow ou \rightarrow) apparaît lorsque l'appareil photo fait le point sur une cible AF hors de la zone d'affichage.
- Les éléments suivants ne sont pas disponibles lorsque la compensation trapézoïdale est activée.
 - Prise de vue Live Bulb/Live Time/composite, prise de vue en série, bracketing, HDR, exposition multiple, téléconvertisseur numérique, vidéo, modes de mise au point automatique [C-AF] et [C-AF+TR], [e-Portrait] et modes photo **ART**, retardateur personnalisé, prise de vue hte rés.
- Si une distance de mise au point est sélectionnée pour [Stabilisateur] ou si vous utilisez un objectif dont les infos ont été indiquées, la correction sera modifiée en conséquence. Sauf en cas d'utilisation d'un objectif Micro Four Thirds ou Four Thirds, choisissez une longueur focale à l'aide de l'option [Stabilisateur] (P. 53).

Prise de vue anti-vibration/silencieuse (Anti-vibration [♦]/Silence [♥])









En réglant la prise de vue anti-vibration/silencieuse, vous pouvez sélectionner la prise de vue anti-vibration ou silencieuse lors de l'utilisation de la prise de vue en série ou avec retardateur (P. 46).



- 1 Sélectionnez [Anti-vibration [♦]/Silence [♥]] dans  Menu Photo 2 et appuyez sur la touche .
- 2 Utilisez   pour sélectionner l'élément et appuyez sur .
 - Utilisez   pour sélectionner le réglage et appuyez sur la touche .

Anti-vibration [♦]	Règle le délai entre la pression à fond sur le déclencheur et la libération de l'obturateur en mode antivibration. Si l'intervalle est réglé, l'élément marqué avec [♦] s'affiche comme option du mode de prise de vue en série/retardateur. Lorsque vous n'utilisez pas la prise de vue antivibration, sélectionnez [Off]. Utilisez ce mode pour supprimer les petites vibrations provoquées par le fonctionnement de l'obturateur. Le mode anti-vibration est disponible en mode de prise de vue en série et en mode retardateur (P. 46).
Silence [♥]	Règle le délai entre la pression à fond sur le déclencheur et la libération de l'obturateur en mode silencieux. Si l'intervalle est réglé, l'élément marqué avec ♥ s'affiche comme option du mode de prise de vue en série/retardateur. Lorsque vous n'utilisez pas la prise de vue silencieuse, sélectionnez [Off].
Réduction du bruit [♥]	Réglez sur [Auto] pour réduire le bruit dans les prises de vue à longue exposition lorsque vous utilisez le mode silencieux. Pendant le traitement de réduction du bruit, il est possible d'entendre le son de l'obturateur.
Param. mode silencieux [♥]	Choisissez [Autorisé] ou [Non autorisé] pour les options [■]], [Lumière AF] et [Mode Flash].

Réglage de la prise de vue haute résolution (Prise de vue hte rés.)

En spécifiant le réglage pour [Prise de vue hte rés.], la prise de vue haute résolution peut être activée en sélectionnant  dans les options du mode de prise de vue en série/retardateur (P. 46).

- 1 Sélectionnez [Prise de vue hte rés.] dans  Menu Photo 2 et appuyez sur la touche .
- 2 Utilisez   pour sélectionner l'élément et appuyez sur .
 - Utilisez   pour sélectionner le réglage et appuyez sur la touche .

Prise de vue hte rés.	Règle le délai entre la pression à fond sur le déclencheur et la libération de l'obturateur en mode haute résolution. Si l'intervalle est réglé,  s'affiche comme option du mode de prise de vue en série/retardateur. Lorsque vous n'utilisez pas la prise de vue haute résolution, réglez sur [Off].
 Temps de charge	Règle le temps de charge pour les flashes autres que le flash dédié.

- L'obturateur électronique est utilisé pour la prise de vue haute résolution.
-  "Utilisation d'un flash (photographie au flash)" (P. 57)

Prise de vue avec flash distant sans fil











La prise de vue au flash sans fil est possible à l'aide du flash fourni avec les flashes distants sans fil.  "Photographie au flash à distance sans fil" (P. 153)

Utilisation du Menu Vidéo

Les fonctions d'enregistrement vidéo sont définies dans le Menu Vidéo.



Option	Description	
Mode	Sélectionnez un mode d'enregistrement de vidéo.	102
Paramètres spécification	Règle la qualité d'image pour l'enregistrement vidéo. [←/→] : Réglez une combinaison de taille de qualité d'image et de débit binaire. [Filtre bruit] : Sélectionnez un niveau de réduction du bruit pour l'enregistrement vidéo haute sensibilité. [Mode Image] : Enregistre dans un mode d'image adapté à l'édition lorsque le réglage est sur [On].	102
Paramètres AF/IS	[Mode AF] : Choisissez le mode AF pour l'enregistrement vidéo. [Stabilisateur] : Règle la stabilisation d'image pour l'enregistrement vidéo.	43, 51, 53
Touche/cadran/levier	Réglez les fonctions des touches, des molettes et du levier pour le mode vidéo. [Touche Fonction] : Règle les fonctions des touches pour le mode vidéo. [Fonction molette/pavé] : Règle les fonctions de la molette avant et de la molette arrière pour le mode vidéo. Si [Exposition] est attribué à la molette avant ou arrière, la compensation d'exposition par ±3 EV maximum est possible (les incréments de 1/2 et 1 EV sont également pris en charge). [Fonction levier Fn] : Règle les fonctions sur lesquelles basculer avec le levier Fn en mode vidéo. Le levier Fn bascule sur la fonction définie avec [Fonction molette/pavé] lorsque le réglage est sur [mode1]. Si vous sélectionnez [mode2] et appuyez sur [Droite], les fonctions sur lesquelles basculer avec le levier Fn peuvent être sélectionnées depuis Mode AF, [Zones AF] (réglage de la cible AF) et [Zone AF]. Ce réglage n'a aucun effet lorsque [mode3] est sélectionné pour [Fonction levier Fn] (P. 113) ou lorsque [Alimentation 1] ou [Alimentation 2] est sélectionné pour [Levier Fn/Levier Alim.] (P. 113). [Fonct. déclencheur] : Règle la fonction du déclencheur pour le mode vidéo. Si le réglage est sur [Auto], l'appui sur le déclencheur lance la mise au point automatique. La photographie d'images fixes n'est pas disponible. Si le réglage est sur [REC], l'appui à fond sur le déclencheur permet de démarrer ou d'arrêter l'enregistrement vidéo. La touche [Stop] ne peut pas être utilisée pour démarrer ou arrêter l'enregistrement vidéo avec ce réglage. [Vitess. zoom électr.] : Règle la vitesse du zoom pour l'utilisation du zoom motorisé avec la bague de zoom.	—

Option	Description	
 Paramètres d'affichage	<p>[ Réglage] : Règle s'il faut afficher Commande direct (P. 126) et SCP Live (P. 50) en mode vidéo. Pour ne pas afficher, sélectionnez l'élément et appuyez sur la touche  pour effacer la coche.</p> <p>[ Paramètres d'info] : Définit les informations à afficher sur l'écran d'enregistrement vidéo. Pour ne pas afficher, sélectionnez l'élément et appuyez sur la touche  pour effacer la coche.</p> <p>[Param. de code temporel] : Réglez les codes temporels à enregistrer pour le mode vidéo. Réglez [Mode code temporel] sur [DF] pour enregistrer les codes temporels corrigés, en cas d'erreurs concernant l'heure d'enregistrement et sur [NDF] (pas d'abandon d'image) pour enregistrer les codes temporels non corrigés. Réglez [Haut] sur [Enregistrement] pour utiliser des codes temporels uniquement pendant l'enregistrement et sur [Libre] pour utiliser des codes temporels même lorsque l'enregistrement est arrêté, y compris lorsque l'appareil photo est hors tension. Dans [Heure de début], définissez une heure de début pour le code temporel. Sélectionnez [Heure actuelle] pour régler le code temporel de l'image actuelle à 00. Pour régler sur 00:00:00:00, sélectionnez [Réinitialiser]. Vous pouvez également définir des codes temporels à l'aide de [Saisie manuelle]. Les codes temporels ne peuvent pas être enregistrés en Motion JPEG (.</p> <p>[ Modèle d'affichage] : Règle l'affichage du niveau de la batterie (en "%" ou en "minutes") en mode vidéo et pendant un enregistrement vidéo.</p>	—
Vidéo 	L'audio d'une vidéo n'est pas enregistré si le réglage est sur [Off].	103
 Sortie HDMI	<p>Définit le réglage de sortie pour l'enregistrement vidéo avec cet appareil photo connecté à un périphérique externe via HDMI. [Mode de sortie] : Règle le mode de sortie vidéo. Lorsque le réglage est sur [Mode Moniteur], l'image et les informations sur l'appareil photo sont affichées. Les informations sur l'appareil photo ne s'affichent pas sur l'écran de l'appareil photo. Lorsque le réglage est sur [Mode Enregistr.], uniquement l'image est affichée. Les informations sur l'appareil photo s'affichent sur l'écran de l'appareil photo. [Bit REC] : Si le réglage est sur [On], le déclenchement de l'enregistrement est envoyé de l'appareil photo vers le périphérique externe connecté. [Code temporel] : Si le réglage est sur [On], le code temporel est envoyé de l'appareil photo vers le périphérique externe connecté.</p> <ul style="list-style-type: none"> • L'enregistrement effectué par un périphérique externe qui utilise le code temporel comme déclenchement de l'enregistrement peut être interrompu dans les cas suivants. <ul style="list-style-type: none"> - Lors de l'enregistrement d'une vidéo ART, etc., avec une charge de traitement importante - Lors du basculement de l'affichage entre l'écran et le viseur 	—

Ajout d'effets à une vidéo

Vous pouvez créer des vidéos qui tirent profit des effets disponibles en mode de photographie fixe.

- 1 Sélectionnez [Mode] dans Menu Vidéo et appuyez sur la touche .
- 2 Utilisez pour sélectionner une option et appuyez sur la touche .

P	L'ouverture optimale est automatiquement réglée selon la luminosité du sujet. Utilisez la molette avant () ou la molette arrière () pour ajuster la compensation de l'exposition.
A	La représentation de l'arrière-plan est modifiée par le réglage de l'ouverture. Utilisez la molette avant () pour ajuster la compensation de l'exposition et la molette arrière () pour ajuster l'ouverture.
S	La vitesse d'obturation affecte la façon dont le sujet apparaît. Utilisez la molette avant () pour ajuster la compensation de l'exposition et la molette arrière () pour ajuster la vitesse d'obturation. La vitesse d'obturation peut être réglée sur des valeurs comprises entre 1/24 s et 1/8000 s.
M	L'ouverture et la vitesse d'obturation peuvent être réglées manuellement. Utilisez la molette avant () pour sélectionner la valeur d'ouverture et la molette arrière () pour sélectionner la vitesse d'obturation. La vitesse d'obturation peut être réglée sur des valeurs comprises entre 1/3 s et 1/8000 s. La sensibilité ISO ne peut être réglée manuellement que sur des valeurs comprises entre 200 et 6400.

- Le flou des images provoqué par des facteurs tels que le déplacement du sujet pendant l'ouverture de l'obturateur peut être atténué en sélectionnant la vitesse d'obturation disponible la plus rapide.
- L'extrémité inférieure de la vitesse d'obturation change selon la fréquence d'image du mode d'enregistrement vidéo.
- Un bougé excessif de l'appareil photo peut ne pas être suffisamment compensé.
- Si l'intérieur de l'appareil photo devient chaud, l'enregistrement est automatiquement arrêté afin de le protéger.
- Avec certains filtres artistiques, la fonction [C-AF] est limitée.

Réglage du mode d'enregistrement (

Vous pouvez définir des combinaisons de taille d'image vidéo et de débit binaire. Les réglages peuvent être sélectionnés parmi les options du mode d'enregistrement vidéo (P. 56).









- 1 Sélectionnez [Paramètres spécification] dans Menu Vidéo et appuyez sur la touche .
- 2 Sélectionnez [] et appuyez sur .
- 3 Utilisez pour sélectionner l'élément et appuyez sur .
 - Utilisez pour sélectionner le réglage et appuyez sur la touche .







Taille d'image	Réglez la taille d'image sur [C4K] (Perso uniquement), [4K], [FHD] (Full HD) ou [HD].
Débit binaire	Réglez le débit binaire sur [A-I] (All-Intra), [SF] (Super Fine), [F] (Fine) ou [N] (Normal). <ul style="list-style-type: none"> • [A-I] (All-Intra) n'est pas disponible pour l'utilisation avec des clips. • Lorsque [4K] ou [C4K] est réglé pour la taille d'image, vous ne pouvez pas sélectionner le débit binaire.



Taux compression	Réglez le taux de compression sur [60p], [50p], [30p], [25p] ou [24p]. <ul style="list-style-type: none"> • [60p] et [50p] ne sont pas disponibles dans les situations suivantes. <ul style="list-style-type: none"> - Lorsque [FHD] (Full HD) est réglé pour la taille d'image et [A-I] (All Intra) est réglé pour le débit binaire. - Lorsque [C4K] ou [4K] est réglé pour la taille d'image. • Si la taille d'image est réglée sur [C4K], la fréquence d'image est verrouillée sur 24p.
Durée de prise de vue	Réglez la durée de prise de vue sur [8 sec], [4 sec], [2 sec], [1 sec] ou [Off] (Perso uniquement). La durée de prise de vue ne peut être réglée que pour les clips et les réglages personnalisés. <ul style="list-style-type: none"> • Lorsque [C4K] est réglé pour la taille d'image, la durée de prise de vue est verrouillée sur [Off].
Ralenti ou accéléré	Réglez l'enregistrement au ralenti ou en accéléré. Les réglages disponibles varient selon le taux de compression défini. <ul style="list-style-type: none"> • Il est impossible d'utiliser l'enregistrement au ralenti ou en accéléré dans certains modes de qualité d'image.

Réglage de l'enregistrement du son des vidéos (Vidéo)

Configurez les réglages de l'enregistrement du son pour l'enregistrement vidéo.

- 1 Sélectionnez [Vidéo  Menu Vidéo et appuyez sur la touche .
- 2 Sélectionnez [On] et appuyez sur .
- 3 Utilisez   pour sélectionner l'élément et appuyez sur .
 - Utilisez   pour sélectionner le réglage et appuyez sur la touche .

Niv. enregistrement	Réglez la sensibilité du microphone intégré ou celle des microphones externes optionnels. Réglez la sensibilité à l'aide de   tout en vérifiant le niveau de pression sonore de crête par le microphone au cours des dernières secondes.
 Limiteur de volume	Si le réglage est sur [On], le volume est automatiquement régulé lorsque celui pris par le microphone est plus élevé que normalement.
Réduct. bruit parasite	Réduisez le bruit du vent pendant l'enregistrement.
 Alim. branchement	Réglez sur [On] pour alimenter le microphone et [Off] lors de l'utilisation d'un microphone professionnel, etc., qui ne nécessite pas une alimentation provenant de l'appareil photo.
Liaison enreg. PCM 	Réglez sur [On] pour utiliser un enregistreur IC connecté à la prise microphone en tant que microphone.  "Enregistrement de l'audio des vidéos à l'aide d'un enregistreur IC" (P. 104)
Volume des écouteurs	Réglez le volume des écouteurs connectés.

- Les sons de fonctionnement de l'objectif et de l'appareil photo peuvent être enregistrés sur une vidéo. Pour en empêcher l'enregistrement, réduisez les sons de fonctionnement en réglant [Mode AF] sur [S-AF] ou [MF] ou en minimisant l'utilisation des touches de l'appareil photo.
- Le son ne peut pas être enregistré en mode  (Diorama).
- Lorsque [Vidéo  s'affiche.

Enregistrement de l'audio des vidéos à l'aide d'un enregistreur IC

Vous pouvez utiliser un enregistreur IC pour enregistrer l'audio d'une vidéo. Connectez un enregistreur IC à la prise microphone de l'appareil photo pour l'enregistrement du son. Utilisez un câble sans résistance pour la connexion.

- 1 Sélectionnez [Vidéo 

Volume enr. app.	Si le réglage est sur [Désactiver], les réglages de l'enregistrement du son de l'appareil photo sont désactivés et les réglages de l'enregistreur IC sont appliqués.
Son synchro	Si le réglage est sur [On], le son synchronisé est lu.
 Enr. synchronisé	Si le réglage est sur [On], l'enregistreur IC démarre/arrête automatiquement l'enregistrement du son en même temps que le début/la fin de l'enregistrement d'une vidéo sur l'appareil photo.

Enregistrement de l'audio des vidéos à l'aide de l'enregistreur IC Olympus LS-100

Lors de l'utilisation de l'enregistreur IC Olympus LS-100 pour enregistrer le son d'une vidéo, vous pouvez ajouter un son synchronisé et démarrer et arrêter l'enregistrement à l'aide des commandes de l'appareil photo.

Dans [Vidéo  Enr. synchronisé] sur [On].

Assurez-vous que le firmware de LS-100 est mis à jour à la dernière version avant l'enregistrement.

- 1 Raccordez le LS-100 au connecteur USB et au microphone.
 - Lorsque le LS-100 est raccordé au connecteur USB, un message s'affiche vous demandant de sélectionner un type de connexion. Sélectionnez [Enregistreur PCM]. Si le message ne s'affiche pas, sélectionnez [Auto] pour [Mode USB] (P. 117) dans les menus personnalisés.
- 2 Démarrez l'enregistrement d'une vidéo.
 - L'enregistrement audio sur le LS-100 démarre simultanément.
 - Si vous appuyez et maintenez enfoncée la touche 104 FR

Utilisation du Menu Lecture

Menu Lecture

 (P. 80)

 (P. 105)

Edit (P. 105)

Demande d'impress. (P. 144)

Annuler protection (P. 108)

Tout copier (P. 108)

Connexion à un smartphone (P. 135)

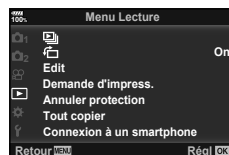



Affichage d'images pivotées ()



Si le réglage est sur [On], les images en orientation portrait sont automatiquement pivotées pour être affichées avec l'orientation correcte.

Édition d'images fixes

Les images enregistrées peuvent être éditées et sauvegardées en tant qu'images distinctes.

- Vous pouvez choisir les images à modifier parmi celles figurant sur la carte sélectionnée actuellement pour la lecture.  "Réglage de la carte sur laquelle enregistrer" (P. 132)

1 Sélectionnez [Edit] dans le  Menu Lecture et appuyez sur la touche .

2 Utilisez   pour sélectionner [Sélection image] et appuyez sur la touche .

3 Utilisez   pour sélectionner l'image à modifier et appuyez sur la touche .

- [Édit. données RAW] s'affiche si une image RAW est sélectionnée et [Éditer JPEG] s'affiche si une image JPEG est sélectionnée. Pour les images enregistrées au format RAW+JPEG, [Édit. données RAW] ainsi que [Éditer JPEG] s'affichent. Sélectionnez l'option souhaitée parmi ces options.

4 Sélectionnez [Édit. données RAW] ou [Éditer JPEG] et appuyez sur la touche .

Édit. données RAW	Crée une copie JPEG d'une image RAW en fonction des réglages sélectionnés.	
	Actuelle	La copie JPEG est traitée à l'aide des réglages actuels de l'appareil photo. Ajustez les réglages de l'appareil photo avant de choisir cette option. Certains réglages comme la compensation d'exposition ne sont pas appliqués.
	Perso1	Éditez en effectuant les changements de paramètres sur l'écran. Les paramètres utilisés peuvent être enregistrés.
	ART BKT	L'image est modifiée en fonction des paramètres du filtre artistique sélectionné.

Éditer JPEG

Choisissez parmi les options suivantes :
 [Ombre ajus] : Éclaircit un sujet sombre en contre-jour.
 [Yeux rouges] : Réduit l'effet "yeux rouges" causé par la prise de vue au flash.

[✂] : Découpe une image. Utilisez la molette avant (⏪) ou la molette arrière (⏩) pour choisir la taille de découpage et Δ ∇ ◀ ▶ pour indiquer la position de découpage.



[Aspect] : Permet de changer le format d'affichage des images de 4:3 (standard) à [3:2], [16:9] [1:1] ou [3:4]. Après avoir changé le format d'affichage, utilisez Δ ∇ ◀ ▶ pour indiquer la position de détourage.

[Noir&Blanc] : Crée des images en noir et blanc.

[Sépia] : Crée des images avec une teinte sépia.

[Saturat.] : Augmente l'éclat des couleurs des images. Ajustez la saturation des couleurs en observant l'image à l'écran.

[📐] : Convertit la taille de l'image à 1280 × 960, 640 × 480 ou 320 × 240. Les images dont le format d'affichage est autre que 4:3 (standard) sont converties à la taille la plus proche de l'image.

[e-Portrait] : Compense l'aspect lisse de la peau.

La compensation ne peut pas être appliquée si aucun visage n'est détecté.

5 Une fois les réglages terminés, appuyez sur la touche **OK**.

- Les réglages sont appliqués à l'image.

6 Sélectionnez [Oui] et appuyez sur la touche **OK**.

- L'image modifiée est stockée sur la carte.

- La correction des yeux rouges n'agit pas pour certaines images.
- L'édition d'une image JPEG n'est pas possible dans les cas suivants :
 Lorsqu'une image est traitée sur un PC, lorsque l'espace est insuffisant sur la carte mémoire ou lorsqu'une image est enregistrée sur un autre appareil photo.
- L'image ne peut pas être redimensionnée (📐) à une taille supérieure à celle d'origine.
- [✂] (découpage) et [Aspect] peuvent être utilisés pour éditer des images dont le format d'affichage est 4:3 (standard) uniquement.
- Lorsque [ART] est sélectionné comme mode d'image, [Espace couleur] (P. 65) est verrouillé sur [sRGB].

Superposition d'image

Jusqu'à 3 vues d'images RAW prises avec l'appareil photo peuvent être superposées et enregistrées sous une image distincte.

L'image est enregistrée selon le mode d'enregistrement défini lors de l'enregistrement de l'image. (Si [RAW] est sélectionné, la copie sera sauvegardée au format [LN+RAW].)

- 1 Sélectionnez [Edit] dans le Menu Lecture et appuyez sur la touche .
- 2 Utilisez pour sélectionner [Superposition im.] et appuyez sur la touche .
- 3 Sélectionnez le nombre d'images à superposer et appuyez sur la touche .
- 4 Utilisez pour sélectionner les images RAW à superposer.
 - La superposition d'images s'affiche si les images dont le nombre a été spécifié à l'étape 3 sont sélectionnées.
- 5 Ajustez le gain pour chaque image à superposer.
 - Utilisez pour sélectionner une image et pour ajuster le gain.
 - Le gain peut être ajusté dans la fourchette de 0,1 à 2,0. Vérifiez les résultats sur l'écran.
- 6 Appuyez sur la touche pour afficher la boîte de dialogue de confirmation. Sélectionnez [Oui] et appuyez sur la touche .

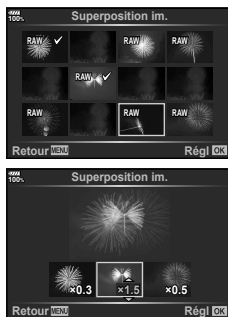

Conseils

- Pour superposer 4 vues ou plus, enregistrez l'image de superposition sous un fichier RAW, puis sélectionnez [Superposition im.] plusieurs fois.

Enregistrement audio

Le son (d'une durée de 30 secondes maximum) peut être ajouté aux images fixes.









Il s'agit de la même fonction que lors de la lecture (P. 83).

Sauvegarde d'une image fixe à partir d'une vidéo (Capturer images vidéo)

Vous pouvez sélectionner une vue d'une vidéo pour la sauvegarder comme image fixe.



- 1 Sélectionnez [Edit] dans le Menu Lecture et appuyez sur la touche .
 - 2 Utilisez pour sélectionner [Sélection image] et appuyez sur la touche .
 - 3 Utilisez pour sélectionner une vidéo et appuyez sur la touche .
 - 4 Sélectionnez [Éditer film] et appuyez sur la touche .
 - 5 Utilisez pour sélectionner [Capturer images vidéo] et appuyez sur la touche .
 - 6 Utilisez pour sélectionner une image à sauvegarder comme image fixe et appuyez sur la touche .
- Les vidéos enregistrées par cet appareil photo au format d'affichage [16:9] et avec le mode de qualité d'image réglé sur la taille 4K dans MOV peuvent être éditées.

Découpage de vidéos (Coupure vidéo)

- 1 Sélectionnez [Edit] dans le  Menu Lecture et appuyez sur la touche .
- 2 Utilisez Δ ∇ pour sélectionner [Sélection image] et appuyez sur la touche .
- 3 Utilisez \triangleleft \triangleright pour sélectionner une vidéo et appuyez sur la touche .
- 4 Sélectionnez [Éditer film] et appuyez sur la touche .
- 5 Utilisez Δ ∇ pour sélectionner [Coupure vidéo] et appuyez sur la touche .
- 6 Sélectionnez [Remplacer] ou [Nouv fichier] et appuyez sur la touche .
 - Si l'image est protégée, vous ne pouvez pas sélectionner [Remplacer].
- 7 Spécifiez une zone à découper.
 - La plage entre la première ou la dernière image et l'image sélectionnée est supprimée.
- 8 Sélectionnez [Oui] et appuyez sur la touche .
 - La modification est possible pour les vidéos enregistrées à l'aide de cet appareil photo.



Annulation de toutes les protections



Les protections de plusieurs images peuvent être annulées en une seule fois.

- 1 Sélectionnez [Annuler protection] dans le  Menu Lecture et appuyez sur la touche .
- 2 Sélectionnez [Oui] et appuyez sur la touche .
 - Toutes les protections des images enregistrées sur la carte en cours de lecture sont annulées.

Tout copier

Toutes les images peuvent être copiées d'une carte sur l'autre lorsque les cartes sont insérées dans l'appareil photo (logements de cartes 1 et 2).

- 1 Sélectionnez [Tout copier] dans le  Menu Lecture et appuyez sur la touche .
- 2 Sélectionnez une option et appuyez sur la touche .

	Toutes les images sont copiées de la carte présente dans le logement 1 sur la carte présente dans le logement 2.
	Toutes les images sont copiées de la carte présente dans le logement 2 sur la carte présente dans le logement 1.

- 3 Sélectionnez [Oui] et appuyez sur la touche .
 - La copie s'arrête lorsque la carte de destination est pleine.

Utilisation du Menu Réglages

Utilisez le **Ÿ** Menu Réglages pour régler les fonctions de base de l'appareil photo.

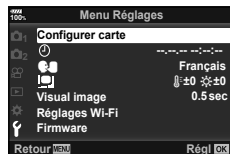

Option	Description	
Configurer carte	Formatez la carte et supprimez toutes les images.	110
(Réglage de la date/heure)	Réglez l'horloge de l'appareil photo.	19
(Changement de la langue d'affichage)	Vous pouvez changer la langue utilisée pour l'affichage de l'écran et les messages d'erreur.	—
(Ajustement de la luminosité de l'écran)	<p>Vous pouvez ajuster la luminosité et la température de couleur de l'écran. L'ajustement de la température de couleur est appliqué uniquement à l'affichage de l'écran pendant la lecture. Utilisez <D> pour mettre ☺ (température de couleur) ou ☼ (luminosité) en surbrillance, et Δ/∇ pour ajuster la valeur.</p> <p>Appuyez sur la touche INFO pour basculer entre les réglages [Natural] et [Vivid] de la saturation de l'écran.</p>	—
Visual image	<p>Règle s'il faut afficher l'image sur l'écran après l'avoir prise et la durée d'affichage. Ceci est utile pour une vérification rapide de la photo que vous venez de prendre. Vous pouvez prendre la photo suivante en appuyant sur le déclencheur à mi-course même pendant l'affichage à l'écran de la photo précédemment prise.</p> <p>[0.3sec]–[20sec] : Règle la durée d'affichage (en secondes) de l'image prise à l'écran.</p> <p>[Off] : L'image prise n'est pas affichée à l'écran.</p> <p>[AUTO] : Affiche l'image prise, puis passe en mode d'affichage. Ceci est utile pour effacer une image après vérification.</p>	—
Réglages Wi-Fi	Règle la méthode de connexion sans fil pour que l'appareil photo se connecte avec des smartphones prenant en charge les connexions LAN sans fil.	137
Firmware	Affiche les versions de firmware de l'appareil photo et des accessoires connectés. Vérifiez les versions lorsque vous demandez des renseignements concernant l'appareil photo ou les accessoires ou lorsque vous téléchargez le logiciel.	—

Formatage de la carte (Configurer carte)

Les cartes peuvent être formatées avec cet appareil photo avant la première utilisation ou après avoir été utilisées avec d'autres appareils photos ou ordinateurs.

Toutes les données enregistrées sur la carte, y compris les données protégées, sont effacées lors du formatage.

Avant de formater une carte qui a déjà été utilisée, assurez-vous qu'elle ne contient pas d'images importantes. ➡ "Cartes utilisables" (P. 147)

- 1 Sélectionnez [Configurer carte] dans le **☰** Menu Réglages et appuyez sur la touche **OK**.
 - Lorsque des cartes sont présentes dans les logements 1 et 2, la sélection du logement de carte s'affiche. Sélectionnez un logement de carte et appuyez sur la touche **OK**.
 - Si des données sont présentes sur la carte, des éléments de menu s'affichent. Sélectionnez [Formater] et appuyez sur la touche **OK**.



- 2 Sélectionnez [Oui] et appuyez sur la touche **OK**.
 - Le formatage est effectué.

Suppression de toutes les images (Configurer carte)

Toutes les images d'une carte peuvent être supprimées en une seule fois. Les images protégées ne sont pas supprimées.







- 1 Sélectionnez [Configurer carte] dans le **☰** Menu Réglages et appuyez sur la touche **OK**.
 - Lorsque des cartes sont présentes dans les logements 1 et 2, la sélection du logement de carte s'affiche. Sélectionnez un logement de carte et appuyez sur la touche **OK**.
- 2 Sélectionnez [Tout effac] et appuyez sur la touche **OK**.
- 3 Sélectionnez [Oui] et appuyez sur la touche **OK**.
 - Toutes les images sont supprimées.



Utilisation des menus personnalisés

Les réglages de l'appareil photo peuvent être personnalisés à l'aide de  Menu Personnalisé.







Menu Personnalisé





- A1/A2/A3** AF/MF (P. 111)
- B** Touche/cadran/levier (P. 113)
- C1/C2** Déclencher//Stabilisateur image (P. 114)
- D1/D2/D3/D4** Écran//PC (P. 115)
- E1/E2/E3** Exp/ISO/BULB/ (P. 117)
- F**  Perso (P. 118)
- G** /WB/Color (P. 119)
- H1/H2** Efface enreg (P. 120)
- I** Viseur électronique (P. 121)
- J1/J2** Fonction  (P. 122)





















A1 AF/MF

MENU →  → A1

Option	Description	
 Mode AF	Choisissez le mode AF pour la prise de vue d'images fixes.	43, 51
AEL/AFL	Personnalisation du verrouillage AF et AE.	123
Scanner AF	Règle la fonction de scanner AF* pour quand l'appareil photo ne peut pas effectuer la mise au point sur le sujet ou le contraste n'est pas net. * Effectue un balayage de toute la gamme, depuis la gamme minimale jusqu'à l'infini, pour la position de mise au point lorsque l'appareil photo ne peut pas effectuer la mise au point sur le sujet ou le contraste n'est pas net. [mode1] : Scanner AF n'est pas activé. [mode2] : Scanner AF est activé une seule fois. [mode3] : Scanner AF est activé.	—
Verrou C-AF	Définit la sensibilité du suivi pour C-AF.	—
Limiteur AF	Limite la zone AF lorsque le réglage est sur [On]. [Paramètres distance] : Vous pouvez enregistrer la zone du Limiteur AF. Vous pouvez enregistrer jusqu'à 3 zones de distance. La valeur numérique et l'unité (m, ft) peuvent être réglées. La distance est approximative et non exacte. [Priorité] : Si [On] est sélectionné, l'obturateur peut être déclenché pendant le fonctionnement du Limiteur AF même lorsque l'appareil photo n'est pas au point. • Le limiteur AF n'est pas disponible dans les cas suivants. - Lorsque le limiteur de mise au point est activé sur l'objectif. - Lors de l'utilisation du bracketing de la mise au point - En mode vidéo ou pendant l'enregistrement d'une vidéo	—
 /  /  /  Réglages	Définit les fonctions qui apparaissent dans les réglages de la cible AF. Pour masquer un élément, sélectionnez-le et appuyez sur la touche  pour effacer la coche.	39
Collimateur AF	[On1] : Affiche le cadre de la cible AF en vert. [On2] : Affiche le cadre de la cible AF en vert lorsque le déclencheur est enfoncé à mi-course. Si vous sélectionnez [Off], le cadre de la cible AF ne s'affiche pas pendant la vérification.	—

Option	Description	
Pavé de ciblage AF	Si [On] est sélectionné, vous pouvez positionner la cible AF en touchant l'écran lors de l'utilisation du viseur. Touchez l'écran et faites glisser votre doigt pour positionner la cible AF. <ul style="list-style-type: none"> • Si cette option est réglée sur [On], l'opération de glissement peut être désactivée ou activée en touchant deux fois l'écran. • L'option [Pavé de ciblage AF] peut également être utilisée avec le cadre de zoom AF (P. 41). 	—
[:::] Réglage initial	Réglez le mode de cible AF, la position de la cible AF et le mode AF qui sont utilisés comme position initiale. Appuyez sur la touche  pour sélectionner les options souhaitées sur l'affichage [:::] Réglage initial. [HP] apparaît dans l'affichage de sélection de cible AF pendant que vous choisissez une position initiale.	—
[:::] Paramètres perso.	Vous pouvez changer les fonctions de la molette et de la touche $\Delta \nabla \triangleleft \triangleright$ pour l'écran de zone AF. <ul style="list-style-type: none"> • Pour utiliser les réglages stockés dans [Ensemble 2], mettez en surbrillance [Ensemble 2] dans le menu [:::] Paramètres perso.] et appuyez sur la touche . • Vous pouvez sélectionner [Ensemble 2] en appuyant sur la touche INFO dans l'affichage de sélection de cible AF. 	—
Lumière AF	Sélectionnez [Off] pour désactiver l'éclairage AF.	—
 Priorité visage	Vous pouvez sélectionner le mode AF priorité visage ou priorité yeux.	40
Régl. mise au pt AF	Le réglage de l'emplacement de la mise au point pour l'AF de différence de phase peut être ajusté dans une plage de ± 20 incréments.	—

Option	Description	
Préréglage Dist. MF	Définit la position de mise au point MF préréglée. La valeur numérique et l'unité (m, ft) peuvent être réglées. La distance est approximative et non exacte.	—
Assist MF	Si cette option est réglée sur [On], vous pouvez automatiquement basculer sur le zoom ou l'intensification en mode de mise au point manuelle en tournant la bague de mise au point.	124
Activation MM	La sélection de [Désactiver] empêche que la mise au point instantanée et le bouton d'activation MF de l'objectif soient utilisés pour la mise au point manuelle. Pour faire le point manuellement, faites glisser la bague de mise au point vers l'avant.	—
Sens de la bague MF	Vous pouvez personnaliser la façon dont l'objectif fait la mise au point en sélectionnant le sens de rotation de la bague de mise au point.	—
Prise vue BULB/TIME	Vous pouvez changer la position de la mise au point pendant l'exposition en utilisant la mise au point manuelle (MF). Réglée sur [Off], la rotation de la bague de mise au point est désactivée.	—
Réinit. objectif	Réglée sur [Off], la position de mise au point de l'objectif n'est pas réinitialisée même lorsque l'appareil est mis hors tension. Réglée sur [On], la mise au point des zooms motorisés est également réinitialisée.	—

Option	Description	
 Touche Fonction	Choisissez la fonction assignée au bouton choisi.	66
 Verrou.	Si [On] est sélectionné, le fonctionnement des touches     et  pour la poignée d'alimentation est désactivé.	—
 Fonction molette/pavé	Vous pouvez changer la fonction des molettes avant et arrière.	—
Sens molette/pavé	Choisissez le sens dans lequel la molette doit être tournée pour ajuster la vitesse d'obturation ou l'ouverture. Modifiez le sens du décalage de programme dans lequel la molette doit être tournée.	—
 Param. levier Fn	[ Fonction levier Fn] : Vous pouvez changer la fonction des molettes et des touches selon la position du levier Fn . [Fonction Basculer ] : Lorsque le réglage est sur [On], vous pouvez changer la fonction de la touche  selon la position du levier Fn . Lorsque [On] est sélectionné et le levier Fn est sur la position 2, la touche AF () active le flash et la touche  HDR change le réglage sur le réglage de bracketing.	124
Levier Fn/Levier Alim.	[Fn] : Suit les réglages de la fonction du levier Fn . [Alimentation 1] : L'appareil photo est mis sous tension lorsque le levier Fn est placé sur la position 1 et hors tension lorsque le levier est placé sur la position 2. [Alimentation 2] : L'appareil photo est mis sous tension lorsque le levier Fn est placé sur la position 2 et hors tension lorsque le levier est placé sur la position 1. Lorsque [Alimentation 1] ou [Alimentation 2] est réglé, le levier ON/OFF (levier d'alimentation), [ Param. levier Fn] et [ Fonction levier Fn] sont désactivés.	—
 Vitess. zoom électr.	Vous pouvez changer la vitesse de zoom utilisée lors de l'utilisation du zoom motorisé avec la bague de zoom pendant la prise de vue d'images fixes.	—

1 Déclencher/

MENU → * →

Option	Description	
Priorité S	Si [On] est sélectionné, l'obturateur peut être déclenché même lorsque l'appareil photo n'est pas au point. Cette option peut être définie séparément pour les modes S-AF et C-AF (P. 43, 51).	—
Priorité C		
Réglages L	Vous pouvez sélectionner parmi [], [], [] et [] pour la limite de la vitesse de prise de vue en série et du nombre de prises de vue. Vous pouvez régler les images de pré-obturation pour []. Les chiffres pour la vitesse de prise de vue en série sont les maximums approximatifs.	48
Réglages H		

2 Déclencher/

MENU → * →



Option	Description	
Stabilisateur	Règle la stabilisation d'image pour la prise de vue d'images fixes.	53
Stab. d'image	Règle la fonction de priorité pendant la prise de vue en série. [Priorité fps] : La vitesse de prise de vue a la priorité sur la stabilisation d'image. Le capteur n'est pas ramené au centre pendant la prise de vue en série. [Priorité IS] : La stabilisation d'image a la priorité sur la vitesse de prise de vue. Le capteur est ramené au centre pour chaque image de la prise de vue en série. La vitesse de prise de vue diminue légèrement.	—
Régl. mi-course IS	Réglée sur [Off], la fonction Stabilisation d'image n'est pas activée lorsque le déclencheur est actionné à mi-course.	—
Priorité I.S. objectif	Si [On] est sélectionné, la priorité est donnée au fonctionnement de l'objectif en cas d'utilisation d'un objectif doté d'une fonction de stabilisation d'image. • Cette option n'a pas d'effet sur les objectifs équipés d'un commutateur de stabilisation d'image.	—

Option	Description																								
Réglage	Choisir les commandes affichées pour chaque mode de prise de vue.	125																							
	<table border="1"> <thead> <tr> <th rowspan="2">Contrôles</th> <th colspan="3">Mode de prise de vue</th> </tr> <tr> <th>IAUTO</th> <th>P/A/S/M</th> <th>ART</th> </tr> </thead> <tbody> <tr> <td>Commandedirect(P.126)</td> <td>✓</td> <td>✓</td> <td>✓</td> </tr> <tr> <td>SCP Live (P. 50)</td> <td>✓</td> <td>✓</td> <td>✓</td> </tr> <tr> <td>Live Guide (P. 31)</td> <td>✓</td> <td>–</td> <td>–</td> </tr> <tr> <td>Menu Art (P. 33)</td> <td>–</td> <td>–</td> <td>✓</td> </tr> </tbody> </table>		Contrôles	Mode de prise de vue			IAUTO	P/A/S/M	ART	Commandedirect(P.126)	✓	✓	✓	SCP Live (P. 50)	✓	✓	✓	Live Guide (P. 31)	✓	–	–	Menu Art (P. 33)	–	–	✓
	Contrôles			Mode de prise de vue																					
			IAUTO	P/A/S/M	ART																				
	Commandedirect(P.126)		✓	✓	✓																				
	SCP Live (P. 50)		✓	✓	✓																				
Live Guide (P. 31)	✓	–	–																						
Menu Art (P. 33)	–	–	✓																						
Appuyez sur la touche INFO pour permuter le contenu de l'écran.																									
/Info réglage	Choisissez les informations affichées lorsque la touche INFO est enfoncée.	127, 128																							
	[] Info] : Sélectionnez les informations affichées en lecture plein cadre.																								
	[] Q Info] : Sélectionnez les informations affichées sur l'affichage agrandi.																								
	[LV-Info] : Sélectionner l'information affichée quand l'appareil photo est en mode de prise de vue.																								
[] Réglage] : Sélectionnez les informations affichées en mode de lecture index, "Mes clips" et calendrier.																									
Personnaliser mode Image	Sélectionnez une fonction à afficher sur l'écran de sélection du type de mode d'image (P. 61). Pour masquer un élément, sélectionnez-le et appuyez sur la touche pour effacer la coche.	—																							
Paramètres	Sélectionnez une fonction à afficher sur l'écran de sélection de la fonction de prise de vue en série/retardateur (P. 46). Pour masquer un élément, sélectionnez-le et appuyez sur la touche pour effacer la coche.	—																							
Réglages de la multifonction	Sélectionnez une option de multifonction (P. 70). Si vous n'utilisez pas cette option, sélectionnez l'élément et appuyez sur la touche pour effacer la coche.	—																							

Option	Description	
Extend. LV	Prenez des photos en vérifiant le sujet même dans des conditions de faible luminosité. En mode M , vous pouvez utiliser ce réglage lors de la prise de vue BULB/TIME et composite en direct. [On1] : Met l'accent sur la douceur de l'affichage. [On2] : Met la priorité sur la visibilité des images en conditions de faible éclairage.	—
Priorité Live View Art	[mode1] : L'effet de filtre est toujours affiché. [mode2] : La priorité est accordée à un affichage fluide tant que vous appuyez sur le déclencheur à mi-course. Cela peut avoir un impact sur la qualité des aperçus de l'effet du filtre artistique.	—
Taux compression	Si le réglage est sur [Élevé], un sujet en mouvement peut être suivi plus facilement. Cependant, le nombre d'images à prendre diminue légèrement. Ce réglage est automatiquement défini sur [Standard] si l'appareil photo devient chaud.	—

Option	Description	
Paramètres macro LV	[Mode macro LV] : Lorsque le réglage est sur [mode1], l'appui sur le bouton à mi-course dans la vue en direct agrandie permet de revenir à l'affichage du cadre agrandi. Lorsque le réglage est sur [mode2], l'appui sur le bouton à mi-course dans la vue en direct agrandie permet de basculer sur l'affichage du zoom AF. [Extend. LV] : Lorsque le réglage est sur [On], la zone agrandie est ajustée pour une exposition appropriée. Ceci est utile pour contrôler la mise au point lors de la prise de vue dans des endroits sombres. Lorsque le réglage est sur [Off], la zone agrandie est affichée avec la luminosité de la vue en direct avant l'agrandissement. Ceci est utile pour contrôler la mise au point lors de la prise de vue dans des endroits à contre-jour.	—
Paramètres	[Verrou.] : Sélectionnez [On] pour maintenir l'ouverture à la valeur sélectionnée même lorsque vous relâchez la touche. [Extend. LV] : Sélectionnez [On] pour prendre des photos en vérifiant le sujet même dans des conditions de faible luminosité.	—
Réduct clignotement	Réduisez les effets de scintillement sous certaines lumières, notamment les lampes fluorescentes. Lorsque le scintillement n'est pas réduit par le réglage [Auto], choisissez [50Hz] ou [60Hz] selon la fréquence d'alimentation commerciale de la région ou l'appareil photo est utilisé.	—

Option	Description	
Param. de grille	Règle l'écran des lignes de guidage qui s'affiche lors de la prise de vue. [Couleur d'affichage] : Règle la couleur et l'opacité des lignes de guidage. Cet élément peut être réglé sur [Préréglage 1] et [Préréglage 2]. [Affichage grille] : Sélectionnez [], [], [], [], [], [] ou [] pour afficher une grille sur l'écran. [Appl. param. au viseur] : Si [On] est sélectionné, les guides indiqués à l'écran sont également affichés dans le viseur lorsque [Mode 1] ou [Mode 2] est choisi pour [Viseur électronique]. Le réglage sélectionné dans [Param. de grille du viseur] sera invalide.	—
Régl. intensification	Vous pouvez changer la couleur et l'intensité d'accentuation des contours. La couleur d'accentuation des contours (rouge, jaune, blanc, noir) et l'intensité (Standard, Faible, Haute), ainsi que la luminosité d'intensification de l'arrière-plan (On, Off) peuvent être réglées. • Si [Régl. luminosité image] est réglé sur [On], la luminosité de la vue en direct est ajustée pour améliorer la couleur d'accentuation.	124
Réglage histogramme	[Haute lumière] : Choisissez la limite inférieure pour l'affichage du point culminant. [Ombre] : Choisissez la limite supérieure pour l'affichage de l'ombre.	127
Mode Guide	Sélectionnez [On] pour afficher une aide relative au mode sélectionné lorsque vous positionnez la molette de mode sur un autre réglage.	24
Assist. Autoportrait	Si vous sélectionnez [On], l'affichage des autoportraits est optimisé lorsque l'écran est en position d'autoportrait.	129

Option	Description	
■) (Signal sonore)	Si cette option est réglée sur [Off], vous pouvez désactiver le signal sonore émis lorsque la mise au point est mémorisée en appuyant sur le déclencheur.	—
HDMI	[Taille de sortie] : Sélection du format du signal vidéo numérique pour la connexion à un téléviseur via un câble HDMI. [Commande HDMI] : Sélectionnez [On] pour permettre à l'appareil photo d'être actionné avec des télécommandes de téléviseurs prenant en charge le contrôle HDMI. Cette option s'active lorsque les photos sont affichées sur l'écran d'un téléviseur. [Fréq. trame de sortie] : Sélectionnez [Priorité 50p] ou [Priorité 60p] pour la fréquence de trame de sortie pour l'utilisation de l'appareil photo connecté à un téléviseur à l'aide d'un câble HDMI.	130
Mode USB	Choisissez un mode pour raccorder l'appareil photo à un ordinateur ou une imprimante. Sélectionnez [Auto] pour présenter les options de mode USB chaque fois que l'appareil photo est connecté. Lorsque vous sélectionnez  , vous pouvez utiliser le logiciel dédié pour contrôler l'appareil photo depuis un ordinateur et transférer des images de l'appareil photo vers un ordinateur. Accédez à l'URL suivante pour télécharger et installer le logiciel dédié. Pour utiliser  , vous devez d'abord régler la molette de mode sur le mode P , A , S ou M . http://support.olympus-imaging.com/oc1download/index/	—

Option	Description	
Réglage exposition	Ajustez l'exposition optimale séparément pour chaque mode de mesure. • Ceci réduit le nombre d'options de compensation d'exposition disponibles dans la direction choisie. • Les effets ne sont pas visibles dans le moniteur. Pour un réglage normal de l'exposition, effectuez une compensation d'exposition (P. 39).	—
Étape EV	Choisissez la taille des incréments utilisés lorsque vous sélectionnez la vitesse d'obturation, l'ouverture, la compensation d'exposition et d'autres paramètres d'exposition.	—
Étape ISO	Sélectionnez les incréments disponibles pour le choix de la sensibilité ISO.	—
Régl. ISO auto	[Valeur maximale/défaut] : Choisissez la limite supérieure et la valeur de défaut utilisée pour la sensibilité ISO lorsque [Auto] est sélectionné pour ISO. [Valeur maximale] : Choisissez la limite supérieure pour la sélection de la sensibilité ISO automatique. [Défaut] : Choisissez la valeur par défaut pour la sélection de la sensibilité ISO automatique. La valeur maximale est 6400. [Paramètre S/S bas] : Définit automatiquement la valeur de vitesse d'obturation la plus basse lorsque la sensibilité ISO est augmentée en modes P et A . Si le réglage est sur [Auto], l'appareil photo définit automatiquement la vitesse d'obturation.	—
ISO auto	Choisissez les modes de prise de vue pour lesquels la sensibilité ISO [Auto] est disponible. [P/A/S] : La sélection de la sensibilité ISO automatique est disponible dans tous les modes sauf M . [Tout] : La sélection de la sensibilité ISO automatique est disponible dans tous les modes.	—

E1 Exp/ISO/BULB/☒

MENU → * → E1

Option	Description	
Filtre bruit	Choisissez la quantité de réduction de bruit exécutée pour les hautes sensibilités ISO.	—
Réduc bruit	Cette fonction réduit le bruit qui est généré pendant de longues expositions. [Auto] : La réduction du bruit s'exécute à des vitesses de déclenchement lentes, ou lorsque la température interne de l'appareil photo a augmenté. [On] : La réduction du bruit est effectuée à chaque prise de vue. [Off] : La réduction du bruit est désactivée. • Le durée nécessaire au traitement de réduction du bruit est indiquée à l'écran. • [Off] est sélectionné automatiquement pendant la prise de vue en série. • Cette fonction risque de ne pas agir efficacement dans certaines conditions de prise de vue ou avec certains sujets.	29

E2 Exp/ISO/BULB/☒

MENU → * → E2

Option	Description	
Timer BULB/TIME	Choisissez l'exposition maximale pour la photographie d'ampoule ou temporelle.	—
Écran BULB/TIME	Règle la luminosité de l'écran lorsque [BULB], [TIME] ou [Live Composite] est utilisé.	—
Live BULB	Choisissez l'intervalle d'affichage pendant la prise de vue. Le nombre de mises à jour est limité. La fréquence diminue pour les sensibilités ISO élevées. Choisissez [Off] pour mettre hors service l'affichage. Touchez l'écran ou enfoncez le déclencheur à mi-course pour rafraîchir l'affichage.	—
Live TIME		—
Réglages Composite	Définissez une durée d'exposition comme référence lors de la photographie composite.	30

E3 Exp/ISO/BULB/☒

MENU → * → E3





Option	Description	
Mesure	Choisissez un mode de mesure selon la scène.	45, 51
Lecture AEL	Choisissez la méthode de mesure utilisée pour le verrouillage AE (P. 45). [Auto] : Utilisez la méthode régulatrice actuellement choisie.	—
[:::] Mesure ponctuelle	Choisissez si les options de mesure spot [Mesure spot], [Spot hautes lumières] et [Spot basses lumières] mesurent la cible AF sélectionnée.	—

F Flash perso/⚡

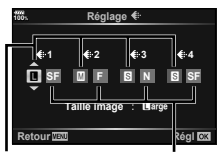

MENU → * → F

Option	Description	
Flash sync X ⚡	Choisissez la vitesse d'obturation utilisée lorsque le flash se déclenche.	131
Flash lent ⚡	Choisissez la vitesse d'obturation la plus lente disponible lorsqu'un flash est utilisé.	131



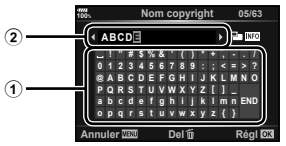







Option	Description	👉
☑️+☑️	Réglée sur [On], la valeur de compensation d'exposition est ajoutée à la valeur de compensation du flash.	39, 60
⚡+WB	Réglez la balance des blancs en cas d'utilisation avec un flash.	—

Option	Description	👉
Réglage ⏪	<p>Vous pouvez sélectionner le mode de qualité d'image JPEG en associant trois tailles d'image et quatre taux de compression.</p> <p>1) Utilisez <▶> pour sélectionner une combinaison ([⏪:1] – [⏪:4]) et utilisez Δ ▽ pour changer.</p> <p>2) Appuyez sur la touche .</p>	55, 88, 131
	 <p>Taille d'image Taux de compression</p>	
Taille image	<p>Choisissez le nombre de pixels pour les images de taille [M] et [S].</p> <p>1) Sélectionnez [Middle] ou [Small] et appuyez sur .</p> <p>2) Choisissez un nombre de pixels et appuyez sur la touche .</p>	55, 88, 131
		
Comp. vignetage	<p>Choisissez [On] pour corriger l'illumination périphérique selon le type d'objectif.</p> <ul style="list-style-type: none"> • La compensation n'est pas disponible pour les convertisseurs de téléobjectif ou les tubes-allonge. • Le bruit peut être visible sur les bords des photos prises à des sensibilités ISO élevées. 	—
WB	Réglez la balance des blancs. Vous pouvez également faire un réglage fin de la balance des blancs pour chaque mode.	42, 52
Tout 	<p>[Réglage] : Utilisez la même compensation de la balance des blancs dans tous les modes sauf [CWB].</p> <p>[Réinitial tout] : Réglez la compensation de la balance des blancs pour tous les modes sauf [CWB] sur 0.</p>	—
WB AUTO Couleur chaude	Sélectionnez [On] pour conserver les couleurs "chaudes" des photos prises sous des éclairages incandescents.	—
Espace couleur	Vous pouvez sélectionner un format pour vous assurer que les couleurs sont correctement reproduites lorsque des images prises sont régénérées sur un moniteur ou à l'aide d'une imprimante.	65

Option	Description	📄
Param. emplacement carte	Définit la carte pour l'enregistrement d'images fixes ou de vidéos.	132
Nom fichier	[Auto] : Même lorsqu'une nouvelle carte est insérée, les numéros de fichiers de la carte précédente sont retenus. La numérotation des fichiers continue à partir du dernier numéro utilisé ou du plus haut numéro disponible sur la carte. [Réinitialiser] : Lorsque vous insérez une nouvelle carte, les numéros de dossiers commencent à 100 et les numéros de fichiers à 0001. Si la carte insérée contient des images, les numéros de fichiers commencent au numéro suivant le plus haut numéro de fichier sur la carte. Lors de l'enregistrement des données sur deux cartes en même temps, les fichiers sont numérotés selon la même règle que pour une seule carte en fonction du nombre de fichiers et du nombre de dossiers des deux cartes.	—
Modifier nom fichier	Choisissez comment des fichiers d'image sont nommés en éditant la partie du nom de fichier sélectionné ci-dessous en gris. sRGB : Pmdd0000.jpg _____ Pmdd Adobe RGB : _mdd0000.jpg _____ mdd	—
Réglage DPI	Choisissez la résolution d'impression.	—
Réglages copyright*	<p>Ajouter les noms du photographe et du détenteur des droits à de nouvelles photographies. Les noms peuvent comporter jusqu'à 63 caractères.</p> <p>[Infos copyright] : Sélectionnez [On] pour inclure les noms du photographe et du détenteur des droits dans les données Exif pour de nouvelles photographies.</p> <p>[Nom auteur] : Entrez le nom du photographe.</p> <p>[Nom copyright] : Entrez le nom du détenteur des droits.</p> <div style="border: 1px solid black; padding: 10px; margin: 10px 0;"> <ol style="list-style-type: none"> 1) Sélectionnez les caractères dans ① et appuyez sur la touche OK. Les caractères sélectionnés s'affichent dans ②. 2) Répétez l'étape 1 pour compléter le nom, puis mettez [END] en surbrillance et appuyez sur la touche OK. <ul style="list-style-type: none"> • Pour effacer un caractère, appuyez sur la touche INFO pour placer le curseur dans la zone du nom ②, mettez le caractère en surbrillance puis appuyez sur DEL. </div>  <p>* OLYMPUS n'est pas responsable des dommages résultant de conflits quant à l'utilisation des [Réglages copyright]. Utilisation à vos risques et périls.</p>	—
Param. infos objectif	Enregistrez les informations de 10 objectifs maximum qui ne communiquent pas automatiquement leurs informations à l'appareil photo.	132

Option	Description	
Effac. rapide	Si [On] est sélectionné, le fait d'appuyer sur la touche  pendant l'affichage supprime immédiatement l'image actuelle.	—
Effac. RAW+JPEG	Choisissez l'action effectuée lorsqu'une photo enregistrée à un réglage RAW+JPEG est effacée dans l'affichage d'une seule image. [JPEG] : Seule la copie JPEG est effacée. [RAW] : Seule la copie RAW est effacée. [RAW+JPEG] : Les deux copies sont effacées. • Les copies RAW et JPEG sont effacées lorsque les images sélectionnées sont effacées ou lorsque [Tout effac] (P. 110) est sélectionné.	55, 82, 88
Réglage priorité	Choisissez la sélection par défaut ([Oui] ou [Non]) pour les boîtes de dialogue de confirmation.	—

I Viseur électronique

Option	Description	
Bascule viseur/écran	Si [Off] est sélectionné, le viseur ne s'active pas lorsque vous approchez l'œil de celui-ci. Utilisez la touche  pour choisir l'affichage.	—
Réglage EVF	Ajustez la luminosité et la tonalité du viseur. La luminosité est automatiquement ajustée lorsque [Luminosité auto EVF] est réglé sur [On]. Le contraste des informations affichées est également ajusté automatiquement.	—
Viseur électronique	Choisissez le style d'affichage du viseur.	133
 Info réglage	Comme l'écran, le viseur peut être utilisé pour afficher les histogrammes, les lumières et les ombres, et la jauge. La jauge est disponible lorsque [Mode 1] ou [Mode 2] est réglé dans [Viseur électronique].	—
Param. de grille du viseur	Choisissez le type et la couleur de la grille de cadrage affichée dans le viseur lorsque [Off] est sélectionné pour [Appl. param. au viseur] et que [Mode 1] ou [Mode 2] est sélectionné pour [Viseur électronique]. Choisissez la grille de cadrage parmi  ,  ,  ,  ,  ou  .	—
 Niveau mi-course	Réglée sur [Off], la jauge ne s'affiche pas lorsque le déclencheur est actionné à mi-course. La jauge est disponible lorsque [Mode 1] ou [Mode 2] est réglé dans [Viseur électronique].	—
S-OVF	Sélectionnez [On] pour obtenir une visée similaire à celle d'un viseur optique. Si vous sélectionnez [S-OVF], vous pourrez plus facilement voir les détails dans les basses lumières. •  s'affiche dans le viseur lorsque [S-OVF] est activé. • L'affichage n'est pas modifié pour certains réglages comme la balance des blancs, la compensation d'exposition et le mode d'image.	—

Option	Description	
Mappage pixels	La fonction de cadrage des pixels permet à l'appareil de vérifier et de régler le système à transfert de charge et les fonctions de traitement d'image.	159
Durée bouton enfoncé	Réglez la durée de l'appui sur la touche jusqu'à l'activation de la fonction qui lui est attribuée entre [0,5 sec] et [3,0 sec].	—
Ajuste réglage	Vous pouvez étalonner l'angle de la jauge. [Réinitialiser] : Réinitialise les réglages à leurs valeurs par défaut. [Régler] : Règle l'orientation actuelle de l'appareil comme position 0.	—
Réglages écran tactile	Activer l'écran tactile. Sélectionner [Off] pour désactiver l'écran tactile.	—
Menu Rappel	Sélectionnez [Rappel] pour afficher le curseur sur la dernière position de fonctionnement lorsque vous affichez un menu. La position du curseur est conservée même lorsque vous mettez hors tension l'appareil photo.	—

Option	Description	
Paramètres batterie	[Priorité batterie] : Définit la batterie à utiliser de préférence. Lorsque [Batterie] est sélectionné, la batterie dans le boîtier est prioritaire. Lorsque [Batterie PBH] est sélectionné, la batterie dans la poignée d'alimentation est prioritaire. [Etat de la batterie] : Affiche l'état de la batterie installée.	—
LCD rétroéclairé	Si aucune opération n'est effectuée pour la période choisie, le rétroéclairage s'assombrit pour sauvegarder la puissance de la batterie. Le rétroéclairage ne s'assombrit pas si [Hold] est sélectionné.	—
Veille	L'appareil photo entrera en mode veille (économiseur d'énergie) si aucune opération n'est effectuée pendant la période choisie. L'appareil photo peut être réactivé en appuyant légèrement sur le bouton d'obturateur.	—
Arrêt automatique	En mode veille, l'appareil photo se met automatiquement hors tension une fois le temps défini écoulé.	—
Mode veille rapide	Si cette option est réglée sur [On], l'appareil photo passe en mode d'économie d'énergie pendant la prise de vue sans l'utilisation de la vue en direct, ce qui permet de prendre des photos en utilisant moins d'énergie. Le temps de rétroéclairage et le temps de veille peuvent être réglés. Appuyez sur le déclencheur pour quitter le mode d'économie d'énergie. L'appareil photo ne passe pas en mode d'économie d'énergie pendant l'affichage de la vue en direct ou l'utilisation du viseur. L'icône ECO s'affiche sur le grand écran de contrôle lorsque le réglage est sur [On].	—
Eye-Fi*	Activer ou désactiver le téléchargement pendant l'utilisation de la carte Eye-Fi. Vous pouvez modifier le réglage lorsqu'une carte Eye-Fi est insérée.	—
Certification	Affichez les icônes de certification.	—

* Utilisez la carte Eye-Fi conformément aux lois et réglementations du pays où l'appareil photo est utilisé. À bord d'avions ou dans des endroits où l'utilisation d'appareils sans fil est interdite, retirez la carte Eye-Fi de l'appareil ou sélectionnez [Off] pour [Eye-Fi]. L'appareil photo ne prend pas en charge le mode Eye-Fi "perpétuel".

AEL/AFL

MENU → * → A1 → [AEL/AFL]

La mise au point automatique et la mesure peuvent être effectuées en appuyant sur la touche à laquelle AEL/AFL a été affecté. Sélectionnez un mode pour chaque mode de mise au point.

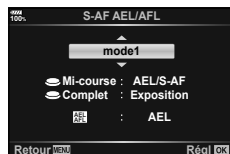



Attributions de la fonction AEL/AFL

Mode		Fonction du déclencheur				Fonction de la touche AEL/AFL	
		Pression à mi-course		Pression complète		Lorsque AEL/AFL est maintenue enfoncée	
		Mise au point	Exposition	Mise au point	Exposition	Mise au point	Exposition
S-AF	mode1	S-AF	Mémorisée	–	–	–	Mémorisée
	mode2	S-AF	–	–	Mémorisée	–	Mémorisée
	mode3	–	Mémorisée	–	–	S-AF	–
C-AF	mode1	Démarrage de C-AF	Mémorisée	Mémorisée	–	–	Mémorisée
	mode2	Démarrage de C-AF	–	Mémorisée	Mémorisée	–	Mémorisée
	mode3	–	Mémorisée	Mémorisée	–	Démarrage de C-AF	–
	mode4	–	–	Mémorisée	Mémorisée	Démarrage de C-AF	–
MF	mode1	–	Mémorisée	–	–	–	Mémorisée
	mode2	–	–	–	Mémorisée	–	Mémorisée
	mode3	–	Mémorisée	–	–	S-AF	–

Assist MF

MENU → * → A3 → [Assist MF]

Il s'agit de la fonction d'assistance de mise au point pour la mise au point manuelle (MF). Lorsque vous tournez la bague de mise au point, le contour du sujet est amélioré ou une portion affichée à l'écran est agrandie. Lorsque vous arrêtez d'utiliser la bague de mise au point, l'écran revient à l'affichage initial.

Gros plan	Agrandit une portion de l'écran. La portion à agrandir peut être définie au préalable au moyen de la cible AF.  "Réglage de la cible AF" (P. 40)
Intensification	Affiche clairement les contours définis par accentuation du contour. Vous pouvez sélectionner la couleur et l'intensité d'accentuation.  [Régl. intensification] (P. 116)



- [Intensification] peut être affiché à l'aide des touches. L'affichage change chaque fois que vous appuyez sur la touche. Attribuez au préalable la fonction de changement à l'une des touches à l'aide de Touche Fonction (P. 66).
- Appuyez sur la touche **INFO** pour changer la couleur et l'intensité lorsque l'intensification est affichée.
- Lorsque l'intensification est utilisée, les contours des petits sujets ont tendance à être davantage améliorés. Une mise au point précise n'est pas garantie.

Fonction levier Fn

MENU → * → B → [Param. levier Fn ] → [Fonction levier Fn ]

Vous pouvez changer la fonction des molettes et des touches selon la position du levier **Fn**.

Liste des positions du levier **Fn** et des fonctions des molettes et des touches

Mode	Position 1 du levier Fn	Position 2 du levier Fn
Off	La fonction du levier Fn est désactivée.	
mode1	La fonction des molettes est effectuée selon les réglages de  Fonction molette/pavé] (P. 113).	
mode2	Règle les fonctions sur lesquelles basculer avec le levier Fn depuis Mode AF,  / * / + / # (réglage de la cible AF) et  (zone AF).	
mode3	Règle le mode de prise de vue sélectionné par la molette de mode.	Bascule en mode vidéo.

Choix des écrans du panneau de contrôle (📷 Réglage)

MENU → ⚙️ → D1 → [📷 Réglage]

Règle s'il faut afficher ou pas les écrans de contrôle pour le choix d'options dans chaque mode de prise de vue.

Dans chaque mode de prise de vue, appuyez sur la touche **INFO** pour insérer une coche dans l'écran de contrôle que vous voulez afficher.

Comment afficher les écrans de contrôle

- Appuyez sur la touche **INFO** lorsque l'écran de contrôle est affiché, puis appuyez sur la touche **INFO** pour permuter l'affichage.
- Seuls les écrans de contrôle sélectionnés dans le menu [📷 Réglage] s'affichent.

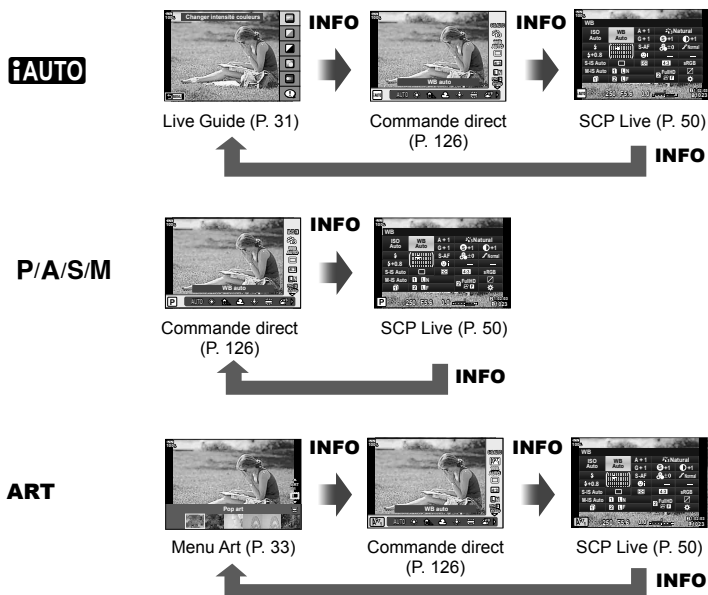

- Pour le mode vidéo, réglez avec [📷 Réglage] de [📷 Paramètres d'affichage] (P. 101).

Contrôle en direct



4

Réglages disponibles

Stabilisateur d'image*.....	P. 53	Mode Flash.....	P. 57
Mode d'image*.....	P. 61, 88	Commande d'intensité du flash.....	P. 60
Balance des blancs*.....	P. 42, 52	Mode de mesure.....	P. 45, 51
Prise de vue en série/retardateur.....	P. 46, 54	Mode AF*.....	P. 43, 51
Format d'affichage.....	P. 54	Sensibilité ISO*.....	P. 42, 51
Mode [OK] (qualité d'image)*.....	P. 55, 56, 88	Priorité visage*.....	P. 40
Mode [Fn]*.....	P. 102	Enregistrement du son pour les vidéos*.....	P. 103

* Disponible en mode vidéo

- En mode vidéo et en mode PHOTO STORY, vous pouvez utiliser le contrôle en direct pour sélectionner la fonction de prise de vue tout en vérifiant l'effet à l'écran.
- Lorsque les commandes dans [Réglage] sont réglées sur [Commande direct], vous pouvez utiliser le contrôle en direct même en modes **TAUTO, P, A, S, M, ART** (P. 115).

- 1 Appuyez sur la touche [OK] pour afficher le contrôle en direct.
 - Appuyez à nouveau sur la touche [OK] pour masquer le contrôle en direct.
- 2 Utilisez Δ ∇ pour déplacer le curseur sur la fonction souhaitée, puis utilisez \triangleleft \triangleright pour la sélectionner et appuyez sur la touche [OK].
 - Le réglage est validé si vous n'activez plus l'appareil photo pendant 8 secondes.

Ajout d'affichages d'informations

MENU → * → [D] → [Info réglage]

[Info] (Affichages d'informations de lecture)

Utilisez [Info] pour ajouter les affichages d'informations de lecture suivants. Pour faire apparaître les affichages ajoutés, appuyez de manière répétée sur la touche **INFO** pendant la lecture. Vous pouvez également choisir de ne pas faire apparaître les affichages paramétrés par défaut.

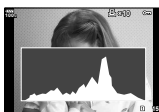

Affichage de l'histogramme



Affichage des hautes lumières et des ombres



Affichage de la table lumineuse

Affichage des hautes lumières et des ombres

Les zones supérieures à la limite de luminosité de l'image sont affichées en rouge, celles inférieures à la limite en bleu. [Réglage histogramme] (P. 116)

Affichage de la table lumineuse

Comparez deux images côte à côte. Appuyez sur la touche **OK** pour sélectionner l'image du côté opposé de l'affichage.

- L'image de base est affichée sur la droite. Utilisez la molette avant pour sélectionner une image et appuyez sur **OK** pour déplacer l'image vers la gauche. L'image à comparer à l'image de gauche peut être sélectionnée sur la droite. Pour sélectionner une autre image de base, mettez le cadre droit en surbrillance et appuyez sur **OK**.
- Pour changer le rapport de zoom, tournez la molette arrière. Appuyez sur la touche **Fn1** puis sur **Δ ∇ <|>** pour parcourir la zone agrandie et tournez la molette avant pour sélectionner parmi les images.



[Q] Info (Affichages d'informations de l'affichage agrandi)

Les informations affichées sur l'affichage agrandi peuvent être réglées avec [Q] Info]. Si [Q] (Gros plan) est attribué à une touche à l'aide de Touche Fonction (P. 66) au préalable, vous pouvez basculer entre les affichages définis en appuyant plusieurs fois sur la touche **Q** pendant l'affichage. Vous pouvez également choisir de ne pas faire apparaître les affichages paramétrés par défaut.



LV-Info (Affichages d'informations de prise de vue)

Vous pouvez ajouter l'écran d'affichage des hautes lumières et des ombres à [LV-Info]. Pour faire apparaître les affichages ajoutés, appuyez de manière répétée sur la touche **INFO** pendant la prise de vue. Vous pouvez également choisir de ne pas faire apparaître les affichages paramétrés par défaut.

☒ Réglages (Affichage de l'index/calendrier)

Vous pouvez changer le nombre d'images de l'affichage de l'index et régler de ne pas faire apparaître les écrans dont l'affichage par défaut est défini avec [☒ Réglages]. Les écrans avec une coche peuvent être sélectionnés sur l'écran de lecture à l'aide de la molette arrière.

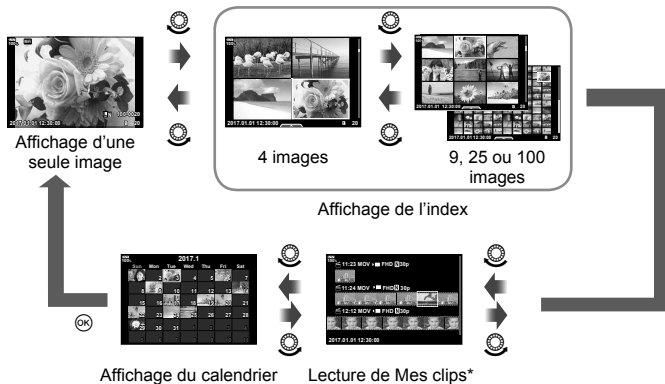

* Si un ou plusieurs fichiers Mes clips ont été créés, ils seront affichés ici (P. 72).

Autoportraits à l'aide du menu d'assistance aux selfies

MENU → * → D3 → [Assist. Autoportrait]

Lorsque le moniteur est en position selfie, vous pouvez afficher un menu tactile pratique.

- 1 Sélectionnez [On] pour [Assist. Autoportrait] dans Menu Personnalisé **D3**.
- 2 Tournez l'écran vers vous.

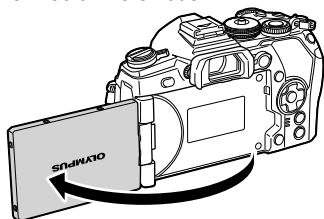

Menu autoportrait

- Le menu autoportrait s'affiche sur le moniteur.

	e-Portrait rapide	L'activation de cette option rend la peau lisse et transparente. Valide uniquement en mode iAUTO (FAUTO).
	Déclencheur tactile	Lorsque vous touchez l'icône, l'obturateur est libéré environ 1 seconde plus tard.
	Retardateur personnalisé rapide	Prenez 3 photos avec le retardateur. Vous pouvez définir le nombre de fois que l'obturateur est libéré et l'intervalle entre chaque libération à l'aide de [Retardateur personnalisé] (P. 46, 54).

3 Cadrez la vue.

- Veillez à ce que vos doigts ou la courroie de l'appareil photo n'obstrue pas l'objectif.

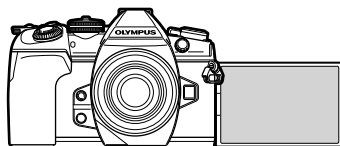

4 Touchez et prenez la photo.

- La photo prise s'affiche à l'écran.
- Vous pouvez également prendre la photo en touchant le sujet qui s'affiche à l'écran ou en appuyant sur le déclencheur.

Visualisation de photos de l'appareil photo sur le téléviseur

MENU → * → D4 → [HDMI]

Utilisez le câble vendu séparément avec l'appareil photo pour lire les images enregistrées sur votre téléviseur. Cette fonction est disponible pendant la prise de vue. Raccordez l'appareil photo à un téléviseur HD au moyen d'un câble HDMI pour voir des images de qualité élevée sur un écran de téléviseur.

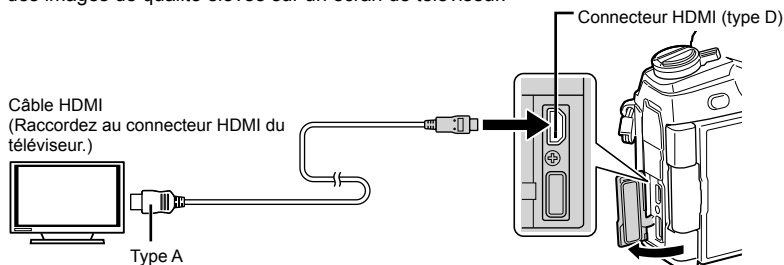

Connectez le téléviseur et l'appareil photo, puis changez la source d'entrée du téléviseur.

- Lorsqu'un câble HDMI est connecté, les images sont affichées sur le téléviseur et sur l'écran de l'appareil photo. Les informations sont affichées uniquement sur l'écran du téléviseur.
- Pour plus de détails sur la modification de la source d'entrée du téléviseur, reportez-vous au mode d'emploi du téléviseur.
- Selon les réglages du téléviseur, les images et les informations affichées peuvent être rognées.
- Si l'appareil photo est connecté via un câble HDMI, vous pouvez choisir le type de signal vidéo numérique. Choisissez un format qui correspond au format d'entrée choisi pour la TV.

C4K	C4K via la sortie HDMI.
4K	La priorité est accordée à la sortie de 4K HDMI.
1080p	La priorité est accordée à la sortie de 1080p HDMI.
720p	La priorité est accordée à la sortie de 720p HDMI.
480p/576p	Sortie 480p/576p HDMI.

- Ne raccordez pas l'appareil photo à d'autres appareils de sortie HDMI. Cela pourrait endommager l'appareil photo.
- La sortie HDMI n'est pas réalisée lors d'un raccordement USB à un ordinateur ou à une imprimante.
- Lorsque [Mode de sortie] est réglé sur [Mode Enregistr.] (P. 101), les vidéos sont affichées dans le mode d'enregistrement défini. Il n'est pas possible d'afficher les images sur le téléviseur raccordé si ce dernier ne prend pas en charge le mode d'enregistrement.
- La sortie 1080p est utilisée à la place de [4K] ou [C4K] lorsque l'appareil photo sert à prendre des photos.

Utilisation de la télécommande du téléviseur

L'appareil photo peut être contrôlé par une télécommande de téléviseur lorsqu'il est raccordé à un téléviseur prenant en charge le contrôle HDMI. [HDMI] (P. 117) Le moniteur de l'appareil photo s'éteint.

- Vous pouvez contrôler l'appareil photo en suivant le guide de fonctionnement affiché sur le téléviseur.
- Pendant l'affichage d'une seule image, vous pouvez afficher ou masquer l'affichage des informations en appuyant sur la touche "**rouge**" et afficher ou masquer l'affichage de l'index en appuyant sur la touche "**verte**".
- Il est possible que certains téléviseurs ne prennent pas en charge toutes les fonctions.

Vitesses d'obturation lors du déclenchement du flash

MENU → * →  → [Flash sync X ⚡]/[Flash lent ⚡]

Vous pouvez régler les conditions de vitesse d'obturation lors du déclenchement du flash.















Mode de prise de vue	Vitesse d'obturation de déclenchement du flash	Limite supérieure	Limite inférieure
P	L'appareil photo règle automatiquement la vitesse d'obturation.	Réglage [Flash sync X ⚡]	Réglage [Flash lent ⚡]*
A			Pas de limite inférieure
S			
M	Vitesse d'obturation réglée		

* Prolonge jusqu'à 60 secondes lorsque la synchronisation lente est définie.

Combinaisons de tailles d'images JPEG et de taux de compression

MENU → * →  → [Réglage ⏪]

Vous pouvez régler la qualité d'image JPEG en associant une taille d'image et un taux de compression.

Taille d'image		Taux de compression				Application
Nom	Taille image	SF (Super Fine)	F (Fine)	N (Normal)	B (Basique)	
 (Grand)	5184×3888*	 SF	 F*	 N*	 B	Sélectionnez la taille d'impression
 (Moyen)	3200×2400*	 SF	 F	 N*	 B	
	2560×1920					
	1920×1440					
1600×1200						
 (Petit)	1280×960*	 SF	 F	 N*	 B	Pour les petites impressions et l'utilisation sur un site Web
	1024×768					









* Par défaut

Réglage de la carte sur laquelle enregistrer

MENU → * → [H] → [Param. emplacement carte]

Lorsque des cartes sont présentes dans les logements 1 et 2, vous pouvez sélectionner la carte sur laquelle enregistrer les images fixes et les vidéos.

- 1 Sélectionnez [Param. emplacement carte] dans Menu Personnalisé [H] et appuyez sur la touche **OK**.
- 2 Utilisez Δ ∇ pour sélectionner l'élément et appuyez sur \triangleright .
 - Utilisez Δ ∇ pour sélectionner le réglage et appuyez sur la touche **OK**.

 Param. Enregistr.	Définit la méthode d'enregistrement des images fixes.  "Réglage de la méthode d'enregistrement des données de prise de vue ( Param. Enregistr.)" (P. 54)
 Emplac. enregistr.	Définit la carte pour l'enregistrement d'images fixes. Cet élément est actif lorsque [ Param. Enregistr.] est réglé sur [Standard] ou [Basculement auto.].
 Emplac. enregistr.	Définit la destination d'enregistrement des vidéos.
 Emplac.	Sélectionne la carte pour l'affichage des images fixes lorsque [ Param. Enregistr.] est réglé sur [Double indépend. \downarrow], [Double indépend. \uparrow], [Double identique \downarrow] ou [Double identique \uparrow].
Dossier enregistr.	Définit le dossier de destination d'enregistrement sur la carte.

Dossier enregistr.

- 1 Sélectionnez [Dossier enregistr.] et appuyez sur \triangleright .
- 2 Sélectionnez [Attribuer] et appuyez sur \triangleright .
- 3 Sélectionnez un dossier et appuyez sur la touche **OK**.
 - Si vous sélectionnez [Nouveau dossier], spécifiez le numéro de dossier à 3 chiffres et appuyez sur la touche **OK**.
 - Si vous sélectionnez [Dossier existant], utilisez Δ ∇ pour sélectionner le dossier existant et appuyez sur la touche **OK**.
Les 2 premières images et la dernière image du dossier sélectionné sont affichées.

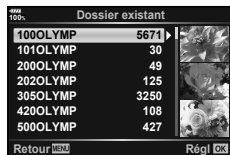

Enregistrement des informations sur l'objectif

MENU → * → [H] → [Param. infos objectif]

Enregistrez les informations de 10 objectifs maximum qui ne communiquent pas automatiquement leurs informations à l'appareil photo.

- 1 Sélectionnez [Créer informations d'objectif] pour [Param. infos objectif] dans [H] du Menu Personnalisé.
- 2 Sélectionnez [Nom objectif] et saisissez un nom d'objectif. Après avoir saisi un nom, mettez en surbrillance [END] et appuyez sur la touche **OK**.
- 3 Utilisez Δ ∇ \triangleleft \triangleright pour choisir [Longueur focale].
- 4 Utilisez Δ ∇ \triangleleft \triangleright pour choisir [Valeur d'ouverture].
- 5 Sélectionnez [Régl] et appuyez sur la touche **OK**.
 - L'objectif est ajouté dans le menu des infos d'objectif.
 - Lorsqu'un objectif qui ne communique pas automatiquement ses infos à l'appareil photo est fixé, les infos utilisées sont indiquées par \vee . Mettez en surbrillance un objectif accompagné de l'icône \vee et appuyez sur la touche **OK**.

Sélection du style d'affichage du viseur

MENU → * → [] → [Viseur électronique]

Style 1/2 : N'affiche que les principaux éléments comme la vitesse d'obturation et la valeur d'ouverture

Style 3 : Affiche la même chose que le moniteur



Style 1/ Style 2



Style 3

■ Affichage du viseur lors de la prise de vue (Mode 1/ Mode 2)

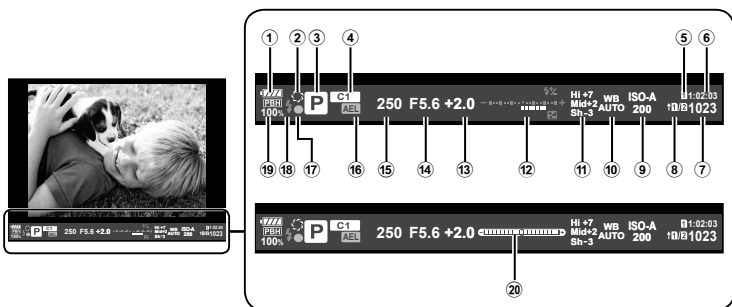

- ① Vérification de la batterie
 - ▬▬▬▬ : Prêt à l'emploi.
 - ▬▬▬▬ : Batterie faible.
 - ▬▬▬▬ : Batterie faible.
 - ▬▬▬▬ : Recharge nécessaire.
- ② [] P. 67
- ③ Mode de prise de vue P. 24–37
- ④ Attribuer à mode perso. P. 35, 87
- ⑤ [] Emplac. enregist. P. 132
- ⑥ Durée d'enregistrement disponible P. 148
- ⑦ Nombre d'images fixes enregistrables P. 148
- ⑧ [] Param. Enregist. P. 54
- ⑨ Sensibilité ISO P. 42, 51
- ⑩ Balance des blancs P. 42, 52
- ⑪ Vérif haute lum&ombre P. 66
- ⑫ En haut : Commande d'intensité du flash P. 60
En bas : Indicateur de compensation d'exposition P. 39
- ⑬ Valeur de compensation d'exposition P. 39
- ⑭ Valeur d'ouverture P. 26–29
- ⑮ Vitesse d'obturation P. 26–29
- ⑯ Verrouillage AE [AEL] P. 45, 123
- ⑰ Symbole de mise au point correcte P. 25
- ⑱ Flash (clignote : recharge en cours) P. 57
- ⑲ PBH (s'affiche lors de l'utilisation de la poignée d'alimentation) P. 150
- ⑳ Jauge (s'affiche lorsque le déclencheur est enfoncé à mi-course)

Vous pouvez changer le style d'affichage du viseur. [] [Viseur électronique] (P. 121)

En vous connectant à un smartphone par l'intermédiaire de la fonction LA sans fil de cet appareil photo et en utilisant l'app spécifiée, vous pouvez bénéficier de plus de fonctionnalités, pendant et après la prise de vue.

Ce que vous pouvez faire avec l'application spécifiée, OLYMPUS Image Share (OI.Share)

- Transfert d'images de l'appareil photo vers un smartphone
Vous pouvez charger des images de l'appareil photo vers un smartphone.
- Prise de vue à distance à partir d'un smartphone
Vous pouvez commander à distance l'appareil photo et prendre des vues à l'aide d'un smartphone.
- Beau traitement des images
Vous pouvez appliquer des filtres artistiques et ajouter des tampons sur des images chargées sur un smartphone.
- Ajout de balises GPS sur des images de l'appareil photo
Vous pouvez simplement ajouter des balises GPS à des images en transférant le journal GPS enregistré sur le smartphone sur l'appareil photo.



Pour des informations détaillées, rendez-vous à l'adresse ci-dessous :

<http://app.olympus-imaging.com/oishare/>

- Avant d'utiliser la fonction LAN sans fil, lisez "Utilisation de la fonction LAN sans fil" (P. 183).
- Si vous utilisez la fonction LAN sans fil dans un pays en dehors de la région où l'appareil photo a été acheté, il se peut que l'appareil photo ne soit pas conforme aux réglementations de communication sans fil de ce pays. Olympus décline toute responsabilité pour le manquement à de telles réglementations.
- Comme avec toute communication sans fil, il y a toujours un risque d'interception par une tierce partie.
- La fonction LAN sans fil sur l'appareil photo ne peut pas être utilisée pour se connecter à un point d'accès domestique ou public.
- L'antenne de transmission se trouve dans la poignée. Éloignez l'antenne des objets métalliques chaque fois que vous le pouvez.
- Pendant la connexion LAN sans fil, la batterie s'épuisera plus rapidement. Si la batterie est épuisée, la connexion peut être perdue pendant un transfert.
- La connexion peut s'avérer difficile ou lente à proximité d'appareils générant des champs magnétiques, de l'électricité statique ou des ondes radio, près de fours à micro-ondes ou téléphones sans fil par exemple.
- S'il est connecté à un smartphone exécutant OI.Share, l'appareil photo fonctionne comme si [Standard] était sélectionné pour [Param. emplacement carte] > [📷 Emplac. enregistr.] (P. 132), et OI.Share accède uniquement à la carte située dans le logement sélectionné actuellement pour [📷 Emplac. enregistr.]. Il n'est pas possible de changer de logement à l'aide de OI.Share.
- Si une seule carte est insérée, OI.Share y accèdera automatiquement.
- Les vidéos sont enregistrées sur la carte utilisée pour les photos, quelle que soit l'option sélectionnée pour [📷 Emplac. enregistr.].

Connexion à un smartphone

Connectez-vous à un smartphone. Démarrez l'app OI.Share installée sur votre smartphone.

- 1 Sélectionnez [Connexion à un smartphone] dans le  Menu Lecture et appuyez sur la touche .
- 2 En suivant le guide affiché à l'écran, procédez avec les réglages Wi-Fi.
 - Le SSID, le mot de passe et le code QR s'affichent sur le moniteur.



- 3 Démarrez OI.Share sur votre smartphone, puis lisez le code QR qui s'affiche sur l'écran de l'appareil photo.
 - La connexion s'exécute automatiquement.
 - Certains smartphones devront être configurés manuellement après la lecture du code QR.
 - Si vous n'arrivez pas à lire le code QR, entrez le SSID et le mot de passe dans les paramètres Wi-Fi du smartphone à connecter. Pour savoir comment accéder aux paramètres Wi-Fi sur votre smartphone, consultez le mode d'emploi de votre smartphone.
- 4 Pour mettre fin à la connexion, appuyez sur **MENU** sur l'appareil photo ou touchez [Fin Wi-Fi] sur l'écran.
 - Vous pouvez également mettre fin à la connexion avec OI.Share ou en éteignant l'appareil photo.
 - La connexion est interrompue.

Transfert d'images vers un smartphone

Vous pouvez sélectionner les images dans l'appareil photo et les charger sur un smartphone. Vous pouvez également utiliser l'appareil photo pour sélectionner les images que vous voulez sélectionner à l'avance.  "Réglage d'un ordre de transfert sur des images (Partage ordres)" (P. 82)

1 Connectez l'appareil photo à un smartphone (P. 135).

- Vous pouvez également vous connecter en touchant  sur l'écran.

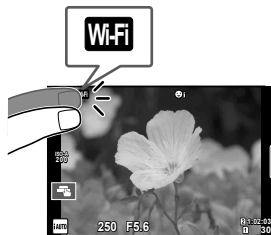

2 Lancez OI.Share et appuyez sur la touche Transfert d'image.

- Les images de l'appareil photo sont affichées sous forme de liste.

3 Sélectionnez les photos à transférer et appuyez sur la touche Enreg.

- Une fois la sauvegarde terminée, vous pouvez déconnecter l'appareil photo du smartphone.

Prise de vue à distance avec un smartphone

Vous pouvez prendre des photos à distance en commandant l'appareil photo avec un smartphone.

Cette fonction n'est possible qu'en [Privée].

1 Démarrez [Connexion à un smartphone] sur l'appareil photo.

- Vous pouvez également vous connecter en touchant  sur l'écran.

2 Lancez OI.Share et tapez sur la touche À distance.

3 Touchez le déclencheur pour effectuer la prise de vue.

- La photo prise est enregistrée sur la carte mémoire de l'appareil photo.

- Les options de prise de vue disponibles sont partiellement limitées.

Ajout d'informations sur l'emplacement aux images





Vous pouvez ajouter des balises GPS aux images prises pendant l'enregistrement du journal GPS, en transférant ce journal GPS enregistré sur le smartphone vers l'appareil photo. Cette fonction n'est possible qu'en [Privée].

- 1 Avant de commencer à effectuer la prise de vue, lancez OI.Share et actionnez le commutateur de la touche Ajouter données de localisation pour commencer à enregistrer le journal GPS.
 - Pour pouvoir commencer à enregistrer le journal GPS, l'appareil photo doit être connecté à OI.Share une fois pour synchroniser l'heure.
 - Vous pouvez utiliser le téléphone ou d'autres apps pendant l'enregistrement du journal GPS. N'arrêtez pas OI.Share.
 - 2 Une fois la prise de vue terminée, désactivez le commutateur de la touche Ajouter données de localisation. L'enregistrement du journal GPS est terminé.
 - 3 Démarrez [Connexion à un smartphone] sur l'appareil photo.
 - Vous pouvez également vous connecter en touchant **WiFi** sur l'écran.
 - 4 Transférez le journal GPS enregistré vers l'appareil photo à l'aide d'OI.Share.
 - Les balises GPS sont ajoutées aux images sur la carte mémoire en fonction du journal GPS transféré.
 -  apparaît sur les images auxquelles des informations sur l'emplacement ont été ajoutées.
- L'ajout d'informations d'emplacement ne peut être effectué qu'avec les smartphones qui présentent une fonction GPS.
 - Il est impossible d'ajouter les informations d'emplacement aux vidéos.

Changement de méthode de connexion





Il est possible de se connecter à un smartphone de deux manières. Avec [Privée], les mêmes paramètres sont utilisés pour se connecter chaque fois. Avec [Unique], différents paramètres sont utilisés chaque fois. Il peut s'avérer pratique d'utiliser [Privée] lorsque vous vous connectez à votre propre smartphone et [Unique] lors du transfert d'images au smartphone d'un ami, etc.

Le paramètre par défaut est [Privée].

- 1 Sélectionnez [Réglages Wi-Fi] dans le  Menu Réglages et appuyez sur la touche .
 - 2 Sélectionnez [Régl. connexion Wi-Fi] et appuyez sur .
 - 3 Sélectionnez la méthode de connexion LAN sans fil et appuyez sur la touche .
- [Privée] : Connectez-vous à un seul smartphone (connexion automatique à l'aide des paramètres après la connexion initiale). Toutes les fonctions OI.Share sont disponibles.
 - [Unique] : Connectez-vous à plusieurs smartphones (connexion à l'aide de différents paramètres de connexion à chaque fois). Seule la fonction de transfert d'images d'OI.Share est disponible. Vous ne pouvez afficher que les images qui sont réglées pour l'ordre de partage à l'aide de l'appareil photo.
 - [Sélectionner] : Sélectionnez chaque fois la méthode à utiliser.
 - [Off] : La fonction Wi-Fi est désactivée.





Changement du mot de passe

Modifie le mot de passe utilisé pour [Privée].

- 1 Sélectionnez [Réglages Wi-Fi] dans le  Menu Réglages et appuyez sur la touche .
- 2 Sélectionnez [Mot de passe privé] et appuyez sur .
- 3 Suivez le mode d'emploi et appuyez sur la touche .
 - Un nouveau mot de passe est défini.





Annulation d'un ordre de partage

Annulez les ordres de partage qui sont réglés sur les images.

- 1 Sélectionnez [Réglages Wi-Fi] dans le  Menu Réglages et appuyez sur la touche .
- 2 Sélectionnez [Réinitialiser partage ordres] et appuyez sur .
- 3 Sélectionnez [Oui] et appuyez sur la touche .
 - L'ordre de partage pour les images enregistrées sur la carte utilisée pour la lecture est annulé.

Réinitialisation des paramètres LAN sans fil

Initialise le contenu de [Régl. connexion Wi-Fi].

- 1 Sélectionnez [Réglages Wi-Fi] dans le  Menu Réglages et appuyez sur la touche .
- 2 Sélectionnez [Réinitialiser réglages Wi-Fi] et appuyez sur .
- 3 Sélectionnez [Oui] et appuyez sur la touche .

Connexion de l'appareil photo à un ordinateur

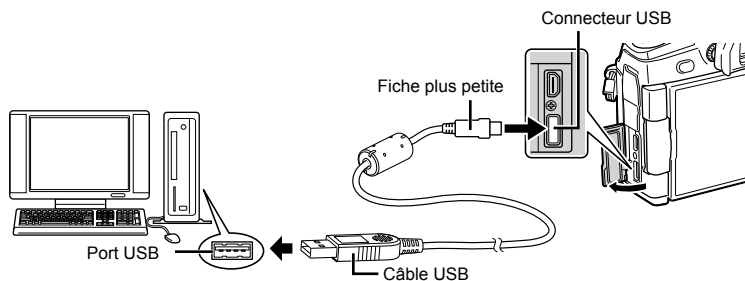

- Si rien ne s'affiche sur l'écran de l'appareil photo même après l'avoir connecté à l'ordinateur, il se peut que la batterie soit épuisée. Utilisez une batterie entièrement chargée.
- Quand l'appareil photo est allumé, une boîte de dialogue devrait être affichée dans le moniteur, vous invitant à choisir un centre serveur. Sinon, sélectionnez [Auto] pour [Mode USB] (P. 117) dans les menus personnalisés de l'appareil photo.

Copie d'images vers un ordinateur

Les systèmes d'exploitation suivants sont compatibles avec le raccordement USB :

Windows : Windows Vista SP2/Windows 7 SP1/Windows 8/
Windows 8.1/Windows 10

Macintosh : Mac OS X v10.8–v10.11

- 1 Éteignez l'appareil photo et raccordez-le à l'ordinateur.
 - L'emplacement du port USB varie selon les ordinateurs. Pour de plus amples détails, consultez le mode d'emploi de l'ordinateur.
- 2 Allumez l'appareil photo.
 - L'écran de sélection pour le raccordement USB est affiché.
- 3 Appuyez sur Δ ∇ pour sélectionner [Normal]. Appuyez sur la touche OK .

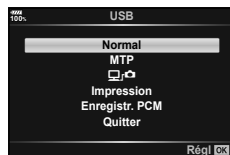

- 4 L'ordinateur reconnaît l'appareil photo comme un nouveau matériel.
 - Si vous utilisez Windows Photo Gallery, choisissez [MTP] à l'étape 3.
 - Le transfert des données n'est pas garanti dans les environnements suivants, même si votre ordinateur est équipé d'un port USB.
 - Ordinateurs avec un port USB ajouté via une carte d'extension, etc., ordinateurs sans système d'exploitation installé en usine ou ordinateurs assemblés
 - Les commandes de l'appareil photos ne peuvent pas être utilisées lorsque l'appareil est connecté à un ordinateur.
 - Lorsque $\left[\text{Image} \right]$ est sélectionné, les commandes de l'appareil photos peuvent être utilisées même lorsque l'appareil photo est connecté à un ordinateur.
 - Si la boîte de dialogue qui s'affiche à l'étape 2 n'apparaît pas lorsque l'appareil photo est connecté à un ordinateur, sélectionnez [Auto] pour [Mode USB] (P. 117) dans les menus personnalisés de l'appareil photo.

Installation du logiciel pour PC

Les photos et les vidéos que vous avez créées avec votre appareil photo peuvent être transférées sur un ordinateur, puis visionnées, modifiées et organisées à l'aide du logiciel OLYMPUS Viewer 3 offert par OLYMPUS.

- Pour installer OLYMPUS Viewer 3, téléchargez-le depuis <http://support.olympus-imaging.com/ov3download/> et suivez les instructions affichées à l'écran.
- Consultez le site Web ci-dessus pour obtenir des informations sur la configuration système requise et des instructions sur l'installation.
- Il vous sera demandé de saisir le numéro de série du produit avant le téléchargement.

Installation d'OLYMPUS Digital Camera Updater

Les mises à jour du firmware de l'appareil photo peuvent uniquement être effectuées à l'aide d'OLYMPUS Digital Camera Updater. Téléchargez ce programme de mise à jour depuis le site Web ci-dessous et installez-le en suivant les instructions affichées à l'écran.

<http://oup.olympus-imaging.com/ou1download/index/>

Enregistrement de l'utilisateur

Consultez le site Web d'OLYMPUS pour obtenir des informations sur l'enregistrement de vos produits OLYMPUS.

Impression directe (PictBridge)

En raccordant l'appareil photo à une imprimante compatible PictBridge avec le câble USB, vous pouvez imprimer directement des photos enregistrées.

- 1 Connectez l'appareil photo à l'imprimante à l'aide du câble USB fourni et allumez l'appareil photo.

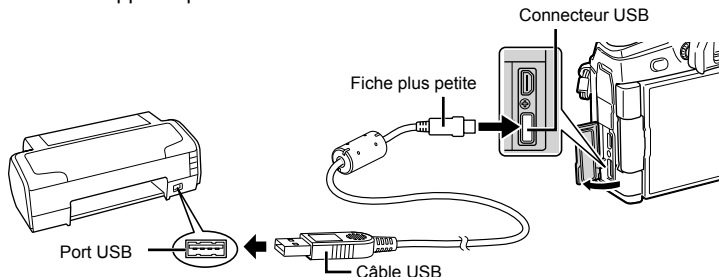

- Utilisez une batterie complètement chargée pour l'impression.
- Quand l'appareil photo est allumé, une boîte de dialogue devrait être affichée dans le moniteur, vous invitant à choisir un centre serveur. Sinon, sélectionnez [Auto] pour [Mode USB] (P. 117) dans les menus personnalisés de l'appareil photo.

- 2 Utilisez Δ ∇ pour sélectionner [Impression].

- [Un moment] sera affiché, suivi d'une boîte de dialogue de sélection du mode d'impression.
- Si l'écran ne s'affiche pas au bout de plusieurs minutes, débranchez le câble USB, puis redémarrez à partir de l'étape 1.

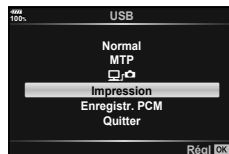

Passez à "Impression personnalisée" (P. 143)

- Il est impossible d'imprimer les images RAW et les vidéos.

Impression facile

Utilisez l'appareil photo pour afficher l'image que vous souhaitez imprimer avant de relier l'imprimante par l'intermédiaire du câble d'USB.

- 1 Utilisez \triangleleft \triangleright pour afficher les photos que vous souhaitez imprimer sur l'appareil photo.

- 2 Appuyez sur \triangleright .

- L'écran de sélection de photo apparaît lorsque l'impression est terminée. Pour imprimer une autre photo, utilisez \triangleleft \triangleright pour sélectionner la photo, puis appuyez sur la touche OK .
- Pour quitter, débranchez le câble USB de l'appareil pendant que l'écran de sélection de photo est affiché.



Impression personnalisée

- 1 Connectez l'appareil photo à l'imprimante à l'aide du câble USB fourni et allumez l'appareil photo.
 - Quand l'appareil photo est allumé, une boîte de dialogue devrait être affichée dans le moniteur, vous invitant à choisir un centre serveur. Sinon, sélectionnez [Auto] pour [Mode USB] (P. 117) dans les menus personnalisés de l'appareil photo.
- 2 Suivez le guide de fonctionnement pour régler une option d'impression.

Sélection du mode d'impression

Sélectionnez le type d'impression (mode d'impression). Les modes d'impression disponibles sont indiqués ci-dessous.

Impression	Imprime les photos sélectionnées.
Imprimer tout	Imprime toutes les photos enregistrées sur la carte et fait une impression pour chaque photo.
Impr multi	Imprime plusieurs exemplaires de la même image dans des cadres séparés sur la même feuille.
Indexer tout	Imprime un index de toutes les photos enregistrées sur la carte.
Demande d'impression	Imprime selon la réservation d'impression que vous avez effectuée. S'il n'y a pas de photo avec réservation d'impression, cette option n'est pas disponible.

Réglage des postes du papier d'impression

Ce réglage varie selon le type d'imprimante. Si le seul réglage disponible est le réglage STANDARD de l'imprimante, vous ne pourrez pas changer ce réglage.

Taille	Règle le format de papier pris en charge par l'imprimante.
Sans bord	Sélectionne d'imprimer la photo sur toute la feuille de papier ou à l'intérieur d'un cadre vierge.
Images/page	Sélectionne le nombre de photos par feuille. Affiché lorsque vous avez sélectionné [Impr multi].

Sélection des photos que vous voulez imprimer

Sélectionnez les photos que vous voulez imprimer. Les photos sélectionnées peuvent être imprimées plus tard (réservation d'une seule photo), ou la photo que vous affichez peut être imprimée sur le champ.



Impression <OK>	Imprime la photo actuellement affichée. S'il y a une photo à laquelle la réservation [1 impression ▲] a déjà été appliquée, seule la photo réservée est imprimée.
1 impression ▲	Applique la réservation d'impression à la photo actuellement affichée. Si vous voulez appliquer une réservation à d'autres photos après l'application de [1 impression ▲], utilisez <D> pour les sélectionner.
Plus ▼	Règle le nombre d'impressions et d'autres éléments pour la photo actuellement affichée, et si elle est à imprimer ou non. Pour le fonctionnement, reportez-vous à "Réglage des données d'impression" dans la section suivante.

Réglage des données d'impression

Sélectionnez d'imprimer ou non des données d'impression telles que la date, l'heure ou le nom de fichier sur la photo. Lorsque le mode d'impression est réglé sur [Imprimer tout], sélectionnez [Réglage].

	Règle le nombre d'impressions.
Date	Imprime la date et l'heure enregistrées sur la photo.
Nom fichier	Imprime le nom de fichier enregistré sur la photo.
	Rogne l'image pour l'impression. Utilisez la molette avant (⊕) pour choisir la taille du rognage et Δ ∇ < > pour indiquer la position du rognage.

- 3** Une fois que vous avez réglé l'impression et les données d'impression pour les photos, sélectionnez [Impression], puis appuyez sur la touche **OK**.
- Le réglage est appliqué aux images enregistrées sur la carte utilisée pour la lecture.
 - Pour arrêter et annuler l'impression, appuyez sur la touche **OK**. Pour reprendre l'impression, sélectionnez [Poursuivre].

■ Annulation de l'impression

Pour annuler l'impression, mettez en surbrillance [Annuler] et appuyez sur la touche **OK**. Notez que tous les changements apportés à l'ordre d'impression seront perdus ; pour annuler l'impression et revenir à l'étape précédente, où vous pouvez apporter des changements à l'ordre d'impression actuel, appuyez sur **MENU**.

Demande d'impression (DPOF)

Vous pouvez sauvegarder des "ordres d'impression" numériques sur la carte mémoire indiquant les photos à imprimer et le nombre d'exemplaires de chaque impression. Vous pouvez ensuite faire imprimer vos photos dans un magasin prenant en charge le format DPOF ou imprimer les photos vous-même en raccordant l'appareil photo directement à une imprimante DPOF. Une carte mémoire est requise lorsque vous créez un ordre d'impression.

Création d'un ordre d'impression

- 1** Appuyez sur la touche **OK** pendant l'affichage et sélectionnez [Demande d'impression].
- 2** Sélectionnez [] ou [ALL] et appuyez sur la touche **OK**.

Photo individuelle

Appuyez sur <|> pour sélectionner l'image que vous voulez utiliser comme réservation d'impression, puis appuyez sur Δ ∇ pour régler le nombre d'impressions.

- Pour régler la réservation d'impression pour plusieurs photos, répétez cette étape. Appuyez sur la touche **OK** lorsque toutes les images désirées ont été sélectionnées.



Toutes les photos

Sélectionnez [ALL] et appuyez sur la touche **OK**.

- 3** Sélectionnez le format de date et d'heure et appuyez sur la touche **OK**.

Non	Les photos sont imprimées sans date ni heure.
Date	Les photos sont imprimées avec la date de prise de vue.
Heure	Les photos sont imprimées avec l'heure de prise de vue.



- Lorsque vous imprimez des images, il est impossible de changer le paramètre d'une image à l'autre.

- 4** Sélectionnez [**Rég**] et appuyez sur la touche **OK**.

- Le réglage est appliqué aux images enregistrées sur la carte utilisée pour la lecture.
- L'appareil photo ne peut pas être utilisé pour modifier des ordres d'impression créés avec d'autres appareils. La création d'un nouvel ordre d'impression supprime les ordres d'impression existants créés avec d'autres appareils.
- Les ordres d'impression ne peuvent pas contenir d'images RAW ou de vidéos.

Élimination de toutes les images ou des images sélectionnées de l'ordre d'impression

Vous pouvez annuler toutes les données de réservation d'impression ou simplement celles des photos sélectionnées.

- 1** Appuyez sur la touche **OK** pendant l'affichage et sélectionnez [**Demande d'impression**].

- 2** Sélectionnez [**□**] et appuyez sur la touche **OK**.

- Pour supprimer toutes les photos de l'ordre d'impression, sélectionnez [**Réinitialiser**] et appuyez sur la touche **OK**. Pour quitter sans supprimer toutes les images, sélectionnez [**Conserver**] et appuyez sur la touche **OK**.

- 3** Appuyez sur **<|>** pour sélectionner les images à supprimer de l'ordre d'impression.

- Utilisez **▽** pour régler le nombre d'impression à zéro. Appuyez sur la touche **OK** une fois que vous avez supprimé toutes les images souhaitées de l'ordre d'impression.

- 4** Sélectionnez le format de date et d'heure et appuyez sur la touche **OK**.

- Ce réglage est appliqué à toutes les images avec des données de réservation d'impression.
- Le réglage est appliqué aux images enregistrées sur la carte utilisée pour la lecture.

- 5** Sélectionnez [**Rég**] et appuyez sur la touche **OK**.

Batterie et chargeur

- L'appareil photo utilise une seule batterie lithium-ion Olympus. N'utilisez jamais une batterie qui ne soit pas une batterie OLYMPUS authentique.
- La consommation d'énergie de l'appareil varie selon l'usage et d'autres conditions.
- Comme les actions suivantes consomment beaucoup d'énergie même sans prendre de photos, la batterie s'épuisera rapidement.
 - Mise au point automatique de manière répétitive en appuyant sur le déclencheur à mi-course en mode de prise de vue.
 - Affichage des images sur l'écran pendant une période prolongée.
 - Quand l'appareil est raccordé à l'ordinateur ou l'imprimante.
- Lors de l'utilisation d'une batterie épuisée, l'appareil peut s'éteindre sans que le message d'avertissement de batterie faible soit affiché.
- La batterie ne sera pas complètement chargée lors de l'achat. Chargez la batterie en utilisant le chargeur fourni avant l'utilisation.
- Avec le chargeur fourni, le temps de charge normal est de 2 heures environ (estimation).
- Ne pas essayer d'utiliser des chargeurs qui ne sont pas spécifiquement indiqués pour une utilisation avec la batterie fournie, ou d'utiliser des batteries qui ne sont pas spécifiquement indiquées pour l'utilisation avec le chargeur fourni.
- Il existe un risque d'explosion si la batterie est remplacée avec une batterie de type incorrect.
- Respectez les instructions "ATTENTION" (P. 182) du manuel d'instructions lors de la mise au rebut de la batterie usagée.

Utilisation de l'adaptateur secteur en option

L'adaptateur secteur en option AC-5 peut être utilisé avec la poignée d'alimentation (HLD-9). (P. 150) Utilisez uniquement l'adaptateur secteur approprié. N'utilisez pas le cordon d'alimentation fourni avec l'adaptateur secteur avec d'autres produits.

Utilisation du chargeur à l'étranger

- Le chargeur peut être utilisé avec la plupart des sources électriques dans la plage comprise entre 100V et 240V CA (50/60Hz) dans le monde entier. Cependant, en fonction du pays ou de la région où vous vous trouvez, la prise murale CA peut se présenter sous une forme différente et l'adaptation du chargeur à la prise peut nécessiter l'utilisation d'un adaptateur.
- N'utilisez pas les adaptateurs de voyage disponibles dans le commerce car le chargeur pourrait mal fonctionner.

Cartes utilisables

Dans ce manuel, tous les dispositifs de stockage sont désignés sous le nom de "cartes". Les types de carte mémoire SD suivants (disponible dans le commerce) peuvent être utilisés avec cet appareil photo : SD, SDHC, SDXC, et Eye-Fi. Pour obtenir les informations les plus récentes, veuillez visiter le site Web d'Olympus.



Commutateur de protection d'écriture de carte SD

Une carte SD possède un commutateur de protection d'écriture. Lorsque le commutateur est réglé sur "LOCK", les données ne sont pas enregistrées sur la carte. Le fait de remettre le commutateur en position déverrouillée permet l'écriture.

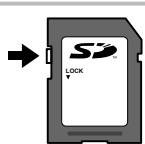

- Les données de la carte ne seront pas totalement effacées, même après le formatage de la carte ou la suppression des données. Lorsque vous jetez la carte, détruisez-la pour éviter que des informations personnelles ne se retrouvent entre d'autres mains.
- Utilisez la carte Eye-Fi conformément aux lois et réglementations du pays où l'appareil photo est utilisé. Retirez la carte Eye-Fi de l'appareil photo ou désactivez les fonctions de la carte dans les avions ou dans les lieux où son utilisation est interdite. [Eye-Fi] (P. 122)
- La carte Eye-Fi peut chauffer pendant son utilisation.
- Lors de l'utilisation d'une carte Eye-Fi, il se peut que la batterie s'épuise plus rapidement.
- Lors de l'utilisation d'une carte Eye-Fi, il se peut que l'appareil photo fonctionne plus lentement.
- Un échec peut se produire pendant la prise de vue Mes clips. Dans ce cas, veuillez désactiver la fonction de la carte.
- Lorsque le commutateur de protection d'écriture est réglé sur "LOCK", certaines fonctions comme la réalisation et la lecture de clips peuvent être limitées.

Mode d'enregistrement et taille de fichier/nombre d'images fixes enregistrables

La taille de fichier indiquée dans le tableau est approximative pour des fichiers dont le format d'affichage est 4:3.

Mode d'enregistrement	Taille d'image (Taille image)	Compression	Format de fichier	Taille de fichier (Mo)	Nombre d'images fixes enregistrables*
50M F+RAW	10368×7776	Non compressé	ORF	181,5	42
	8160×6120	1/4	JPEG		
	5184×3888	Non compressé	ORI		
25M F+RAW	10368×7776	Non compressé	ORF	169,5	44
	5760×4320	1/4	JPEG		
	5184×3888	Non compressé	ORI		
50M F	8160×6120	1/4	JPEG	Approx. 21,7	317
25M F	5760×4320	1/4	JPEG	Approx. 10,9	630
RAW	5184×3888	Compression sans perte	ORF	Approx. 21,5	341
L SF		1/2,7	JPEG	Approx. 13,1	527
L F		1/4		Approx. 8,9	774
L N		1/8		Approx. 4,6	1506
L B		1/12		Approx. 3,1	2219
M SF	1/2,7	Approx. 5,1		1348	
M F	3200×2400	1/4	JPEG	Approx. 3,6	1952
M N		1/8		Approx. 1,9	3698
M B		1/12		Approx. 1,4	5194
M SF		1/2,7		Approx. 3,4	2051
M F		1/4		Approx. 2,4	2941
M N	2560×1920	1/8	JPEG	Approx. 1,3	5424
M B		1/12		Approx. 1,0	7397
M SF		1/2,7		Approx. 2,0	3487
M F		1/4		Approx. 1,4	4882
M N		1/8		Approx. 0,9	8418
M B	1920×1440	1/12	JPEG	Approx. 0,7	11096
M SF		1/2,7		Approx. 1,5	4786
M F		1/4		Approx. 1,1	6597
M N		1/8		Approx. 0,7	11096
M B		1/12		Approx. 0,5	13562
S SF	1280×960	1/2,7	JPEG	Approx. 1,0	6781
S F		1/4		Approx. 0,8	9041
S N		1/8		Approx. 0,5	14360
S B		1/12		Approx. 0,4	17437
S SF		1/2,7		Approx. 0,8	9389
S F	1024×768	1/4	JPEG	Approx. 0,6	12206
S N		1/8		Approx. 0,3	30515
S B		1/12		Approx. 0,2	40687

* Avec une carte SD de 8 Go.

- Le nombre d'images fixes enregistrables peut changer selon le sujet, si des réservations d'impression ont été effectuées ou non, et d'autres facteurs. Dans certains cas, le nombre d'images fixes enregistrables affiché sur l'écran ne change pas même lorsque vous prenez des photos ou lorsque vous effacez des images mémorisées.
- La taille réelle des fichiers varie selon le sujet.
- Le nombre maximum d'images fixes pouvant être enregistrées affichées sur l'écran est de 9999.
- Pour la durée d'enregistrement disponible pour les vidéos, consultez le site Web d'Olympus

Objectifs interchangeables

Choisissez un objectif selon la scène et votre intention créatrice. Utilisez exclusivement les objectifs conçus pour le système Micro Four Thirds et portant le label M.ZUIKO DIGITAL ou le symbole indiqué à droite.

Avec un adaptateur, vous pouvez également utiliser des objectifs avec systèmes Four Thirds et OM. L'adaptateur en option est nécessaire.



- Lorsque vous montez ou enlevez le bouchon avant et l'objectif de l'appareil photo, gardez la monture d'objectif de l'appareil photo dirigée vers le bas. Ceci permet d'éviter à la poussière ou à un corps étranger de tomber à l'intérieur de l'appareil photo.
- N'enlevez pas le bouchon avant et ne montez pas l'objectif dans des endroits poussiéreux.
- Ne dirigez pas l'objectif monté de l'appareil photo vers le soleil. Ceci pourrait causer un mauvais fonctionnement de l'appareil ou même l'enflammer dû à l'effet loupe du soleil se reflétant dans l'objectif.
- Veillez à ne pas perdre le bouchon avant ou le bouchon arrière.
- Montez le bouchon avant de l'appareil photo pour empêcher l'entrée de poussière dans l'appareil quand aucun objectif n'est fixé.

■ Combinaisons d'objectifs et d'appareils photo

Objectif	Appareil photo	Fixation	AF	Mesure
Objectif système Micro Four Thirds	Appareil photo système Micro Four Thirds	Oui	Oui	Oui
Objectif système Four Thirds		Fixation possible avec un adaptateur de montage	Oui* ¹	Oui
Objectifs système OM			Non	Oui* ²
Objectif système Micro Four Thirds	Appareil photo système Four Thirds	Non	Non	Non

*1 De même, l'AF n'est pas opérationnel lors de l'enregistrement de vidéos.

*2 Une mesure précise n'est pas possible.

Poignée d'alimentation HLD-9

Elle peut être utilisée avec la batterie dans le boîtier de l'appareil photo pour prolonger la durée de fonctionnement de l'appareil photo. Vous pouvez attribuer des fonctions à la molette et à la touche **B-Fn** dans le Menu Personnalisé. L'adaptateur secteur en option peut être utilisé avec la poignée HLD-9.

Veillez à mettre l'appareil photo hors tension lorsque vous montez ou enlevez la poignée.

■ Nom des pièces

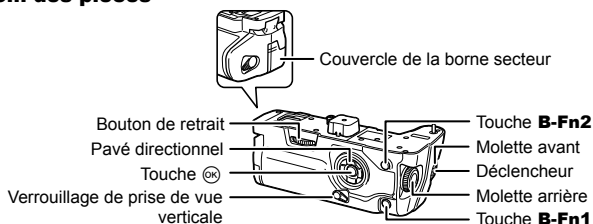

■ Montage de la poignée

Retirez le couvercle de la poignée d'alimentation (a) au bas de l'appareil photo avant de monter la poignée HLD-9. Une fois montée, assurez-vous que le bouton de retrait de la poignée HLD-9 est bien fixé. Assurez-vous de monter le couvercle de la poignée d'alimentation sur l'appareil photo lorsque vous n'utilisez pas la poignée HLD-9.

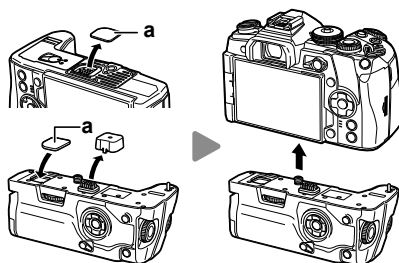

■ Insertion de la batterie

Utilisez la batterie BLH-1. Après avoir inséré la batterie, assurez-vous de verrouiller le couvercle de la batterie.

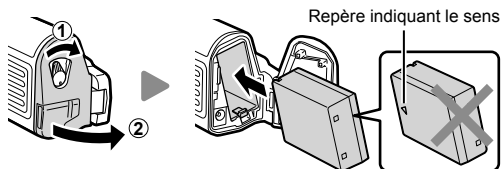

■ Utilisation de l'adaptateur secteur

Ouvrez le couvercle de la borne secteur et branchez l'adaptateur secteur dans la borne secteur.

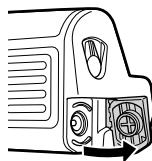

■ Utilisation des molettes et des touches

Vous pouvez régler les fonctions des molettes et des touches **B-Fn** de la poignée HLD-9 dans [📷 Touche Fonction] et [⚙️ Touche Fonction] du Menu Personnalisé. [📷 "Attribution de fonctions aux touches (Touche Fonction)"] (P. 66), [📷 Touche Fonction] (P. 113), [⚙️ Touche Fonction] (P. 100)

■ Spécifications principales (HLD-9)

Source d'alimentation	Batterie : Batterie au lithium-ion BLH-1 x 1 Alimentation secteur : Adaptateur secteur AC-5
Dimensions	Environ 132,7 mm (L) × 55,8 mm (H) × 66,0 mm (P)
Poids	Environ 255 g (hors batterie et capuchon de borne)
Résistance aux éclaboussures (lors du montage sur l'appareil photo)	Type Équivalent à la norme IEC, publication 60529 IPX1 (dans les conditions d'essai d'OLYMPUS)

⚠️ Remarque

- Utilisez uniquement la batterie et l'adaptateur secteur désignés. Le non-respect de cette instruction peut provoquer des blessures, des dommages au produit et un incendie.
- N'utilisez pas votre ongle pour tourner le bouton de retrait. Cela peut provoquer des blessures.
- Utilisez l'appareil photo uniquement dans la plage de température de fonctionnement garantie.
- N'utilisez pas ou ne rangez pas le produit dans des endroits poussiéreux ou humides.
- Ne touchez pas les contacts électriques.
- Utilisez un chiffon doux et sec pour nettoyer les bornes. Ne nettoyez pas le produit avec un chiffon humide, du diluant, du benzène ou tout autre solvant organique.

Flashes externes conçus pour une utilisation avec cet appareil photo

Avec cet appareil photo, vous pouvez utiliser des flashes externes vendus séparément pour une prise de vue au flash qui vous convient. Les flashes externes communiquent avec l'appareil photo, ce qui vous permet d'utiliser les différents modes de flash de cet appareil et les différents modes de contrôle, comme le flash TTL-AUTO et Super FP. Un flash externe spécifié comme pouvant être utilisé avec cet appareil photo peut être monté sur l'appareil en le fixant à la griffe flash de l'appareil. Vous pouvez également monter le flash par le support de flash de l'appareil photo à l'aide du câble du support (en option). Reportez-vous également au mode d'emploi du flash externe. La limite supérieure de la vitesse d'obturation est de 1/250 s lors de l'utilisation d'un flash.

* La vitesse de synchronisation en mode silencieux et bracketing de la mise au point (P. 94) est de 1/50 seconde. La vitesse de synchronisation à des sensibilités égales ou supérieures à 8000 ISO et lors du bracketing ISO (P. 94) est de 1/20 seconde.

Fonctions disponibles avec les flashes externes

Flash en option	Valeur de l'intensité du flash	GN (Nombre guide) (ISO100)	Mode RC
FL-900R	TTL-AUTO, AUTO, MANUAL, FP TTL, AUTO, FP MANUAL, MULTI, RC, SL AUTO, SL MANUAL	GN58 (200mm*1)	✓
FL-600R	TTL-AUTO, AUTO, MANUAL, FP TTL, AUTO, FP MANUAL	GN36 (85mm*1) GN20 (24mm*1)	✓
FL-300R	TTL-AUTO, MANUAL	GN20 (28mm*1)	✓
FL-14	TTL-AUTO, AUTO, MANUAL	GN14 (28mm*1)	–
STF-8	TTL-AUTO, MANUAL	GN8.5	✓

*1 Longueur focale de l'objectif pouvant être utilisée (calculée en fonction d'un appareil photo argentique 35 mm).

Photographie au flash à distance sans fil

Les flashes externes qui sont conçus pour cet appareil photo et qui offrent un mode de commande à distance peuvent être utilisés pour la photographie au flash sans fil. L'appareil photo peut contrôler séparément chacun des trois groupes de flashes distants et le flash interne. Pour plus de détails, reportez-vous aux modes d'emploi fournis avec les flashes externes.

- 1 Placez les unités de flash distantes en mode RC et les placez selon vos besoins.
 - Allumez le flash externe, appuyez sur la touche MODE et sélectionnez le mode RC.
 - Sélectionnez un canal et un groupe pour chaque flash externe.
- 2 Sélectionnez [On] pour [Mode RC ⚡] dans Menu Photo 2 (P. 86).
 - Le grand écran de contrôle LV passe en mode RC.
 - Vous pouvez choisir un affichage du grand écran de contrôle LV en appuyant plusieurs fois sur la touche **INFO**.
 - Sélectionnez un mode flash (notez que la réduction yeux rouges n'est pas disponible en mode RC).
- 3 Ajustez les réglages pour chaque groupe dans le grand écran de contrôle LV.

Groupe

- Sélectionnez le mode de commande du flash et ajustez l'intensité du flash individuellement pour chaque groupe. Pour **MANUAL**, sélectionnez l'intensité du flash.

Réglez les paramètres du flash de l'appareil photo.

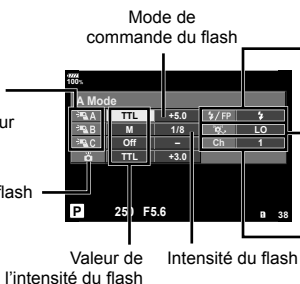

Flash normal/Flash super FP

- Basculez entre le flash normal et le flash super FP.

Niveau de lumière de communication

- Réglez le niveau de lumière de communication sur [HI], [MID] ou [LO].

Canal

- Réglez le canal de communication sur le même canal utilisé sur le flash.

- 4 Fixez le flash fourni et mettez l'appareil photo sous tension.
 - Après confirmation que les unités flash intégré et à distance sont chargées, prenez une photo test.

■ Plage de commande du flash sans fil

Positionnez les flashes sans fil avec leurs capteurs à distance face à l'appareil photo. L'illustration suivante montre les plages approximatives de positionnement possible des flashes. La plage de commande réelle varie selon les conditions locales.

- Nous recommandons d'utiliser un seul groupe de trois flashes à distance maximum.
- Les unités de flash à distance ne peuvent pas être utilisées pour la synchronisation lente du deuxième rideau ou pour les expositions antichoc plus de 4 secondes.
- Si le sujet est trop près de l'appareil photo, les flashes de contrôle émis par le flash de l'appareil photo peuvent influencer sur l'exposition (cet effet peut être réduit en limitant la puissance du flash de l'appareil, par exemple avec un diffuseur).
- La limite supérieure de synchronisation du flash est de 1/250 s lors de l'utilisation du flash en mode RC.

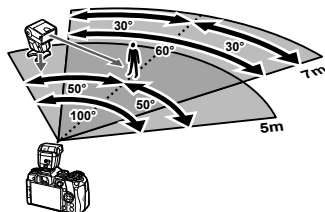

Autres flashes externes

Connectez un câble de synchronisation à la griffe ou à la borne de flash externe. Lorsque vous n'utilisez pas la borne de flash externe, assurez-vous de fixer le capuchon.

Veuillez noter ce qui suit lorsque vous utilisez un flash tiers monté sur la griffe flash de l'appareil :

- L'utilisation de flashes obsolètes appliquant des courants supérieurs à 250 V environ au contact X endommagerait l'appareil photo.
- Le raccordement de flashes avec des contacts de signaux non conformes aux caractéristiques d'Olympus risque d'endommager l'appareil photo.
- Réglez le mode de prise de vue sur **M**, réglez la vitesse d'obturation sur une valeur inférieure à la vitesse de synchronisation du flash et réglez la sensibilité ISO sur un paramètre autre que [AUTO].
- La commande du flash peut uniquement être effectuée en réglant manuellement le flash sur les valeurs d'ouverture et de sensibilité ISO sélectionnées avec l'appareil photo. La luminosité du flash peut être réglée en ajustant soit la sensibilité ISO, soit l'ouverture.
- Utilisez un flash avec un angle d'illumination adapté à l'objectif. L'angle d'illumination est généralement exprimé par des longueurs focales équivalentes au format 35 mm.

Accessoires principaux

Câble de déclenchement (RM-CB2)

À utiliser quand le moindre mouvement de l'appareil photo peut avoir comme conséquence des images brouillées, par exemple pour la macro ou la photographie de pose. Connectez le câble à la borne du câble de déclenchement de l'appareil photo (P. 11).

Convertisseur d'objectifs

Convertisseur d'objectifs fixés à l'objectif de l'appareil photo pour une photographie grand angle ou macro rapide et facile. Consultez le site Web OLYMPUS pour plus d'informations sur les objectifs pouvant être utilisés.

Œillette (EP-13)

Vous pouvez remplacer l'œillette par un œillette de grande taille.

Retrait

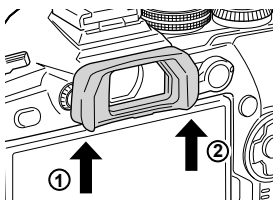

Organigramme du système

Source d'alimentation



BLH-1
Batterie au lithium-ion

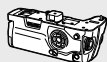

HLD-9
Poignée d'alimentation



BCH-1
Chargeur de batterie au lithium-ion

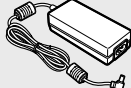

AC-5
Adaptateur secteur

Viseur

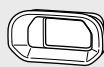

EP-13
Œilleton

Câble de connexion

Câble USB /
Câble HDMI

Télécommande

RM-CB2

Câble de déclenchement

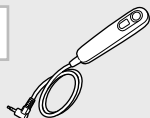

Étui / Courroie

Bandoulière / Étui pour appareil photo

Système sous-marin

Protection étanche

Carte mémoire¹⁾

SD/SDHC/
SDXC/Eye-Fi

E-M1 Mark II

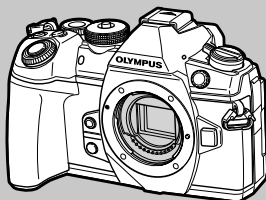

Écouteurs

Microphone

Logiciel

OLYMPUS Viewer 3

Logiciel de gestion de photos numériques

 : Produits compatibles avec E-M1 Mark II

 : Produits disponibles dans le commerce

Pour obtenir les informations les plus récentes, veuillez visiter le site Web d'Olympus.

^{*1} Tous objectifs ne peuvent pas être utilisés avec l'adaptateur. Pour des détails, référez-vous au site Web officiel Olympus. Veuillez également noter que la fabrication des objectifs au système OM a été interrompue.

^{*2} Pour connaître les objectifs compatibles, veuillez consulter le site Web officiel d'Olympus.

^{*3} Utilisez la carte Eye-Fi conformément aux lois et réglementations du pays où l'appareil photo est utilisé.

^{*4} Disponible uniquement pour ED 40-150mm f2.8 PRO et ED 300mm f4.0 IS PRO.

Objectif



M.ZUIKO DIGITAL ED 8mm f1.8 Fisheye PRO
M.ZUIKO DIGITAL ED 12mm f2.0
M.ZUIKO DIGITAL 17mm f1.8
M.ZUIKO DIGITAL 17mm f2.8
M.ZUIKO DIGITAL 25mm f1.8
M.ZUIKO DIGITAL 45mm f1.8
M.ZUIKO DIGITAL ED 25mm f1.2 PRO
M.ZUIKO DIGITAL ED 30mm f3.5 Macro
M.ZUIKO DIGITAL ED 60mm f2.8 Macro
M.ZUIKO DIGITAL ED 75mm f1.8
M.ZUIKO DIGITAL ED 7-14mm f2.8 PRO
M.ZUIKO DIGITAL ED 9-18mm f4.0-5.6
M.ZUIKO DIGITAL ED 12-40mm f2.8 PRO
M.ZUIKO DIGITAL ED 12-50mm f3.5-6.3 EZ
M.ZUIKO DIGITAL ED 12-100mm f4.0
M.ZUIKO DIGITAL ED 14-42mm f3.5-5.6 EZ
M.ZUIKO DIGITAL ED 14-42mm f3.5-5.6 II R
M.ZUIKO DIGITAL ED 14-150mm f4.0-5.6
M.ZUIKO DIGITAL ED 40-150mm f4.0-5.6 R
M.ZUIKO DIGITAL ED 40-150mm f2.8 PRO
M.ZUIKO DIGITAL ED 75-300mm f4.8-6.7 II
M.ZUIKO DIGITAL ED 300mm f4.0 IS PRO

Téléconvertisseur MC-14⁴



MMF-2/MMF-3¹
Adaptateur Four Thirds



MF-2¹
Adaptateur 2 de l'OM



Objectifs au système Four Thirds

Objectifs au système OM

Convertisseur d'objectif²

FCON-P01
Fisheye

WCON-P01
Grand angle

MCON-P01
Macro

MCON-P02
Macro

7

Précautions

Flash

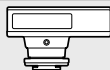

FL-14
Flash Électronique



FL-900R
Flash Électronique



FL-300R
Flash Électronique



FL-600R
Flash Électronique

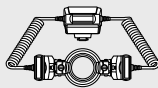

STF-8
Flash micro

Nettoyage et rangement de l'appareil photo

Nettoyage de l'appareil photo

Éteignez l'appareil photo et retirez la batterie avant de nettoyer l'appareil.

- N'utilisez aucun solvant puissant tel que du benzène ou de l'alcool, ni un chiffon traité chimiquement.

Extérieur :

- Essuyez délicatement avec un chiffon doux. Si l'appareil est très sale, trempez le chiffon dans de l'eau légèrement savonneuse et essorez-le. Essuyez l'appareil photo avec le chiffon humide puis séchez-le avec un chiffon sec. Si vous avez utilisé l'appareil à la plage, utilisez un chiffon trempé dans de l'eau douce et essorez-le bien.

Écran :

- Essuyez délicatement avec un chiffon doux.

Objectif :

- Soufflez la poussière hors de l'objectif à l'aide d'une soufflette disponible dans le commerce. Pour l'objectif, essuyez délicatement avec du papier nettoyant pour objectif.

Rangement

- Si vous n'utilisez pas l'appareil photo pendant une période prolongée, retirez la batterie et la carte. Rangez l'appareil photo dans un endroit frais, sec et bien aéré.
- Insérez régulièrement la batterie et vérifiez le fonctionnement de l'appareil photo.
- Enlevez la poussière et les autres corps étrangers du corps et du cache arrière avant de les attacher.
- Montez le bouchon avant de l'appareil photo pour empêcher l'entrée de poussière dans l'appareil quand aucun objectif n'est fixé. Assurez-vous de remplacer les caches d'objectif avant et arrière avant de retirer l'objectif.
- Nettoyez l'appareil photo après toute utilisation.
- Ne stockez pas avec de l'insectifuge.
- Évitez de ranger l'appareil dans des endroits où des produits chimiques sont manipulés, pour protéger l'appareil de la corrosion.
- Des moisissures risquent de se former sur la surface de l'objectif s'il n'est pas nettoyé.
- Vérifiez chaque pièce de l'appareil avant de l'utiliser s'il n'a pas été utilisé pendant une longue période. Avant de prendre des photos importantes, assurez-vous de faire une prise de vue d'essai et vérifiez que l'appareil fonctionne correctement.

Nettoyage et contrôle du système à transfert de charge

Cet appareil dispose d'une fonction de protection anti-poussière pour empêcher la poussière d'aller sur le système à transfert de charge et retire toute poussière ou saleté de la surface du système à transfert de charge par vibrations ultrasonores. La fonction anti-poussière fonctionne lorsque l'appareil photo est mis en marche.

La protection anti-poussière fonctionne en même temps que la fonction pixel mapping, vérifiant ainsi le système à transfert de charge et le circuit de traitement d'image. La fonction de protection anti-poussière étant activée à chaque mise sous tension de l'appareil photo, l'appareil doit être tenu droit pour permettre à la fonction de protection anti-poussière d'être efficace.

Mappage de pixels - Vérification des fonctions de traitement des images

La fonction de cadrage des pixels permet à l'appareil de vérifier et de régler le système à transfert de charge et les fonctions de traitement d'image. Après l'utilisation de l'écran ou une prise de vue en série, attendez au moins une minute avant d'utiliser cette fonction pour lui permettre de fonctionner correctement.

- 1 Dans Menu Personnalisé **[1]**, sélectionnez [Mappage pixels] (P. 122).
- 2 Appuyez sur **[▶]**, puis appuyez sur la touche **[OK]**.
 - La barre [Occupé] est affichée pendant le cadrage des pixels. Lorsque le cadrage des pixels est terminé, le menu réapparaît.
- Si vous mettez l'appareil photo hors tension par inadvertance pendant le cadrage des pixels, recommencez à partir de l'étape 1.

Service après-vente

- Une garantie est fournie par le revendeur auprès duquel vous avez acheté l'appareil photo. Assurez-vous que le nom du magasin et la date d'achat y figurent. Si l'un de ces éléments ou les deux ne figurent pas sur la garantie, veuillez contacter le revendeur immédiatement. Lisez attentivement la garantie et conservez-la dans un endroit sûr.
- Contactez le revendeur auprès duquel vous avez acheté l'appareil photo ou un centre de service Olympus pour le service après-vente ou en cas de dysfonctionnement du produit. En cas de dysfonctionnement du produit dans l'année suivant la date d'achat malgré une utilisation selon le manuel d'instructions, Olympus s'engage à le réparer gratuitement conformément à la garantie.
- En règle générale, toute réparation après l'expiration de la période de garantie engendre des frais.
- Après l'arrêt de la production du produit, le service après-vente reste disponible pendant une période de 7 ans. Cependant, toute réparation effectuée par le service après-vente ou le remplacement du produit avec un produit équivalent (échange du produit) à la discrétion d'Olympus est basé sur le type de dysfonctionnement, la disponibilité des pièces de rechange et la durée de conservation des pièces (les pièces sont généralement conservées pendant une période de 7 ans après l'arrêt de la production).
- Olympus décline toute responsabilité pour les dommages indirects causés par un dysfonctionnement du produit (frais occasionnés lors de la prise de vue et perte de bénéfices de la prise de vue). Le client est seul responsable de tous les frais d'expédition et de manutention.
- Lorsque vous envoyez un produit pour des réparations, assurez-vous qu'il est correctement emballé et qu'un avis écrit indiquant les réparations nécessaires est inclus. Assurez-vous d'utiliser un service de livraison de colis ou d'envoyer le colis en recommandé et d'obtenir un reçu.

Informations et conseils de prise de vue

L'appareil photo ne s'allume pas quand une batterie est chargée

La batterie n'est pas totalement chargée



- Chargez la batterie avec le chargeur.

La batterie est temporairement inutilisable en raison du froid

- Les performances de la batterie se dégradent aux basses températures. Retirez la batterie et réchauffez-la, en la mettant dans votre poche quelques temps.

Aucune photo n'est prise lorsque le déclencheur est enfoncé

L'appareil photo s'est éteint automatiquement

- Si l'économie d'énergie est activée, l'appareil photo entre en mode veille si aucune opération n'est effectuée pendant une période donnée. Appuyez sur le déclencheur à mi-course pour quitter le mode de veille.
- L'appareil photo entre automatiquement en mode veille pour réduire l'activité de la batterie si aucune opération n'est effectuée pendant une certaine période de temps.  [Veille] (P. 122)
- Si aucune opération n'est effectuée pendant une période donnée après que l'appareil photo entre en mode de veille, l'appareil photo s'éteint automatiquement.  [Arrêt automatique] (P. 122)

Le flash n'a pas fini d'être rechargé

- Sur l'écran, le symbole  clignote lors de la recharge. Attendez que le symbole cesse de clignoter, puis appuyez sur le déclencheur.

Incapacité à faire la mise au point

- L'appareil photo ne peut pas se concentrer sur les sujets qui sont trop proches de l'appareil photo ou qui ne sont pas adaptés à la mise au point automatique (le symbole de mise au point correcte clignotera dans le moniteur). Augmentez la distance au sujet ou focalisez sur un objet contrasté à la même distance de l'appareil photo que votre sujet principal, préparez la vue, et prenez la photo.

Sujets difficiles à mettre au point

Il peut être difficile de faire la mise au point automatiquement dans les situations suivantes.

Le symbole de mise au point correcte clignote. Ces sujets ne sont pas au point.



Sujet insuffisamment contrasté



Lumière extrêmement lumineuse au centre de l'image

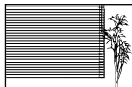

Sujet ne contenant pas de lignes verticales

Le symbole de mise au point correcte s'allume mais la mise au point du sujet n'est pas faite.



Sujets placés à des distances différentes

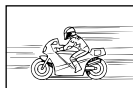

Sujet se déplaçant rapidement



Sujet à l'extérieur de la zone AF

La fonction de réduction du bruit est activée

- Lors de la prise de vue de scènes de nuit, les vitesses d'obturation sont plus lentes et des parasites ont tendance à apparaître sur les images. L'appareil photo active la fonction de réduction du bruit après la prise de vue à une vitesse d'obturation lente. La prise de vue n'est pas permise pendant l'activation de la fonction. Vous pouvez régler [Réduc Bruit] sur [Off].
 [Réduc bruit] (P. 118)

Le nombre de cibles AF est réduit

La taille et le nombre des cibles AF changent selon les réglages [Téléconvertisseur num] (P. 88), [Choix cadrage] (P. 54) et de groupe cible (P. 39).

La date et l'heure n'ont pas été réglées

L'appareil utilise les réglages en vigueur au moment de l'achat

- La date et l'heure ne sont pas réglées au moment de l'achat. Réglez la date et l'heure avant d'utiliser l'appareil photo.  "Réglage de la date et de l'heure" (P. 19)

La batterie a été retirée de l'appareil photo

- Les réglages de date et d'heure reprendront les réglages d'usine par défaut si l'appareil photo est laissé sans batterie durant environ 1 jour. Les réglages seront perdus plus rapidement si la batterie a été introduite dans l'appareil photo puis retirée peu de temps après. Avant de prendre des photos importantes, vérifiez que les réglages de la date et de l'heure sont corrects.

Les fonctions définies reprennent leurs réglages d'usine par défaut

Lorsque vous tournez la molette de mode ou que vous éteignez l'appareil dans un mode de prise de vue autre que **P**, **A**, **S** ou **M**, les fonctions dont les réglages ont été modifiés reprennent leurs réglages d'usine par défaut.

L'image prise apparaît blanchâtre

Ceci peut survenir quand la photo est prise dans des conditions de contre-jour ou de demi contre-jour. Ceci est causé par un phénomène appelé lueur ou fantôme. Autant que possible, envisagez une composition de façon à ce qu'aucune source de lumière puissante ne soit prise sur la photo. La lueur peut survenir même lorsqu'il n'y a pas de source de lumière dans la photo. Utilisez un pare-soleil pour protéger l'objectif de la source de lumière. Si le pare-soleil n'a pas d'effet, utilisez votre main pour protéger l'objectif de la lumière.  "Objectifs interchangeables" (P. 149)

Un ou plusieurs points lumineux inconnus apparaissent sur le sujet dans la photo prise

Cela peut être dû à des pixels pris sur le système à transfert de charge. Effectuez un [Mappage pixels]. Si le problème persiste, recommencez le cadrage des pixels à plusieurs reprises.

 "Mappage de pixels - Vérification des fonctions de traitement des images" (P. 159)

Fonctions qui ne peuvent pas être sélectionnées dans les menus

Certains éléments peuvent ne pas être sélectionnables dans les menus pendant l'utilisation du pavé directionnel.

- Éléments qui ne peuvent pas être réglés avec le mode de prise de vue actuel.
- Éléments qui ne peuvent pas être réglés parce qu'un élément a déjà été réglé :
 Combinaisons de [] (P. 46, 54) et [Réduc bruit] (P. 118), etc.

Le sujet semble déformé

Les fonctions suivantes font appel à un obturateur électronique :

enregistrement vidéo (P. 36), mode silencieux (P. 47), prise de vue en mode Pro Capture (P. 48), prise de vue hte rés. (P. 48), bracketing de la mise au point (P. 94)







Cela peut provoquer un phénomène de distorsion si le sujet se déplace rapidement ou si l'appareil photo bouge brusquement. Évitez de déplacer brusquement l'appareil photo pendant la prise de vue ou utilisez la prise de vue séquentielle standard.









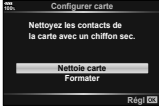

Présence de lignes sur les photos









Les fonctions suivantes font appel à un obturateur électronique, ce qui peut entraîner l'apparition de lignes en raison du scintillement et d'autres phénomènes associés à l'éclairage fluorescent ou à LED ; cet effet peut parfois être atténué en recourant à des vitesses d'obturation plus lentes :

enregistrement vidéo (P. 36), mode silencieux (P. 47), prise de vue en mode Pro Capture (P. 48), prise de vue hte rés. (P. 48), bracketing de la mise au point (P. 94)

Codes d'erreurs

Indications sur l'écran	Cause possible	Solution
 Pas de carte	Aucune carte n'a été insérée ou vous avez inséré une carte qui n'est pas reconnue.	Insérez une carte. Ou réinsérez la carte correctement.
 ① Erreur carte	Il y a un problème avec la carte dans le logement 1.	Insérez la carte de nouveau. Si le problème persiste, formatez la carte.
 ② Erreur carte	Il y a un problème avec la carte dans le logement 2.	Si la carte ne peut pas être formatée, elle ne peut pas être utilisée.
 ① Écrit. protégée	L'écriture sur la carte dans le logement 1 est interdite.	Le commutateur de protection d'écriture de la carte est réglé sur la position "LOCK". Libérez le commutateur. (P. 147)
 ② Écrit. protégée	L'écriture sur la carte dans le logement 2 est interdite.	
 ① Carte pleine	La carte est pleine. Vous ne pouvez plus prendre de photo ni y enregistrer d'autres informations comme une réservation d'impression. Il n'y a pas de place sur la carte et la réservation d'impression ou les nouvelles images ne peuvent pas être enregistrées.	Remplacez la carte ou supprimez les photos inutiles. Avant de les effacer, téléchargez les images importantes sur un ordinateur.
 ② Carte pleine	La carte est pleine. Vous ne pouvez plus prendre de photo ni y enregistrer d'autres informations comme une réservation d'impression. Il n'y a pas de place sur la carte et la réservation d'impression ou les nouvelles images ne peuvent pas être enregistrées.	

Indications sur l'écran	Cause possible	Solution
	<p>Impossible de lire la carte. Il est possible que la carte ne soit pas formatée.</p>	<ul style="list-style-type: none"> • Sélectionnez [Nettoie carte], appuyez sur  et mettez l'appareil photo hors tension. Retirez la carte et essuyez la surface métallique à l'aide d'un chiffon doux et sec. • Sélectionnez [Formater] ▶ [Oui], puis appuyez sur  pour formater la carte. Le formatage de la carte efface toutes les données sur celle-ci.
 1 Pas image	<p>Il n'y a aucune image sur la carte dans le logement 1.</p>	<p>La carte dans le logement 1 ne contient aucune image. Enregistrez et affichez les images.</p>
 2 Pas image	<p>Il n'y a aucune image sur la carte dans le logement 2.</p>	<p>La carte dans le logement 2 ne contient aucune image. Enregistrez et affichez les images.</p>
 1 Erreur d'image	<p>L'image sélectionnée ne peut pas être affichée à cause d'un problème avec cette image. Ou l'image ne peut pas être utilisée pour l'affichage sur cet appareil.</p>	<p>Utilisez un logiciel de traitement d'image pour visualiser l'image sur un ordinateur. Si ce n'est pas possible, le fichier image est endommagé.</p>
 2 Erreur d'image		
 1 L'image ne peut être éditée	<p>Cet appareil photo ne permet pas de modifier des photos prises avec d'autres appareils.</p>	<p>Utilisez un logiciel de traitement d'image pour modifier la photo.</p>
 2 L'image ne peut être éditée		
 1 Impression impossible	<p>Cet appareil photo ne permet pas d'imprimer des photos prises avec d'autres appareils.</p>	<p>Utilisez un logiciel de traitement d'image pour imprimer la photo.</p>
 2 Impression impossible		

Indications sur l'écran	Cause possible	Solution
 °C/°F		Mettez l'appareil photo hors tension et laissez la température interne diminuer.
 Température interne trop élevée. SVP attendez avant d'utiliser l'appareil.	La température interne de l'appareil photo a augmenté à cause de la prise de vue en série.	Patiencez quelques instants pour que l'appareil photo s'arrête automatiquement. Laissez la température interne de l'appareil photo diminuer avant d'effectuer d'autres opérations.
 Batterie à plat	La batterie est complètement déchargée.	Rechargez la batterie.
 Non connecté	L'appareil photo n'est pas correctement connecté à un ordinateur, à une imprimante, à un affichage HDMI ou à un autre dispositif.	Reconnectez l'appareil photo.
 Pas de papier	Il n'y a pas de papier dans l'imprimante.	Placez du papier dans l'imprimante.
 Pas d'encre	Il n'y a plus d'encre dans l'imprimante.	Remplacez la cartouche d'encre de l'imprimante.
 Bourrage	Il s'est produit un bourrage papier.	Retirez le papier qui est bloqué.
Nouveaux réglages	Le bac d'alimentation de l'imprimante a été retiré ou l'imprimante a été manipulée pendant que des réglages étaient faits sur l'appareil photo.	Ne manipulez pas l'imprimante lorsque vous faites des réglages sur l'appareil photo.
 Erreur impr	Un problème est survenu avec l'imprimante et/ou l'appareil.	Éteignez l'appareil photo et l'imprimante. Vérifiez l'imprimante et remédiez à tous les problèmes avant de remettre en marche.
 Impression impossible	Des photos enregistrées sur d'autres appareils photo peuvent ne pas être imprimées avec cet appareil photo.	Utilisez un ordinateur personnel pour imprimer.
L'objectif est verrouillé. Veuillez déverrouiller l'objectif.	L'objectif rétractable reste rétracté.	Déployez l'objectif.
Merci de vérifier les conditions d'utilisation de l'objectif.	Une anomalie s'est produite entre l'appareil photo et l'objectif.	Éteignez l'appareil photo, vérifiez le raccordement avec l'objectif et rallumez-le.























Liste des menus

*1 : Peut être ajouté à [Attribuer à mode perso.].

*2 : Le réglage par défaut peut être restauré en sélectionnant [Complet] pour [Réinitialiser].

*3 : Le réglage par défaut peut être restauré en sélectionnant [Basique] pour [Réinitialiser].

















Menu Photo

Onglet	Fonction	Par défaut	*1	*2	*3		
	Réinitialiser / Modes perso.	—		✓		86	
	Mode Image	 Natural	✓	✓	✓	61, 88	
	 	 N	✓	✓	✓	55, 88	
	Choix cadrage	4:3	✓	✓	✓	54	
	Téléconvertisseur num	Off	✓	✓	✓	88	
	  	—	✓	✓	✓	46, 54, 89	
	 	<input type="checkbox"/>	✓	✓	✓		
	Réglage laps du temps	Off					
	Nbre d'images	99					
	Début délai d'attente	00:00:01					
	Temps d'intervalle	00:00:01					
	Temps enregistrement vidéo	Off		✓	✓	90	
Paramètres vidéo	Résolution vidéo	FullHD					
	Taux compression	10fps					
	Bracketing	Off				91	
	AE BKT	3f 1.0EV					
	WB BKT	A–B	Off	✓	✓	✓	92
		G–M					
	FL BKT	Off					
	ISO BKT	Off					
	ART BKT	Off				93	
	Focus BKT	Off					
	Focus Stacking	Off				94	
	Nb. de prises de vues	99	✓	✓	✓		
	Différentiel mise au pt.	5				94	
	 Temps de charge	0 sec	✓	✓			
	HDR	Off	✓	✓	✓	49, 95	
Multi exposition	Nbre d'images	Off					
	Gain auto	Off		✓	✓	95	
	Superposition	Off					
Compens. trapézoïd.	Off	✓	✓	✓	97		
Anti-vibration  / Silence 	Anti-vibration 	 0 sec					
	Silence 	 0 sec	✓	✓			
	Réduction du bruit 	Off					
	Param. mode silencieux 	—				98	
		Non autorisé		✓	✓		
	Lumière AF	Non autorisé					
Mode Flash	Non autorisé						

Onglet	Fonction		Par défaut	*1	*2	*3	
	Prise de vue hte rés.	Prise de vue hte rés.	0sec	✓	✓		99
		Temps de charge	0 sec				
	Mode RC		Off	✓	✓	✓	99, 153

Menu Vidéo

Onglet	Fonction		Par défaut	*1	*2	*3			
		Mode	P		✓		102		
		Paramètres spécification		MOV 4K 30p	✓	✓		✓	
			Filtre bruit	Normal	✓	✓		✓	
	Mode Image		Off	✓	✓				
	Paramètres AF/IS	Mode AF	C-AF	✓	✓	✓	43, 51, 53, 100		
		Stabilisateur	M-IS1	✓	✓	✓			
	Touche/cadran/levier								
			Fonction	Zone AF perso.		✓		100	
			Fonction	Multifonction		✓			
			Fonction	REC		✓			
			Fonction	AEL/AFL		✓			
			Fonction	Intensification		✓			
			Fonction	Q		✓			
			Fonction	IOI		✓			
			Fonction	Fonct. directe		✓			
			Touche Fonction	Fonction	Zoom électriq.		✓		
				Fonction	ISO/WB		✓		
				Fonction	Zone AF perso.		✓		
				Fonction	AEL/AFL		✓		
				Fonction	Fonct. directe		✓		
Fonction				Zoom électriq.		✓			
Fonction				ISO/WB		✓			
Fonction				AF stop		✓			
Fonction molette/pavé	P	Exposition / Exposition		✓					
	A	Exposition / Fno		✓					
	S	Exposition / Obturateur		✓					
	M	Fno / Obturateur		✓					

Onglet	Fonction	Par défaut	*1	*2	*3		
	 Fonction levier Fn	mode1		✓		100	
	 Fonct. déclencheur			✓			
	 Vitess. zoom électr.	Normal		✓			
	 Paramètres d'affichage						
	 Réglage	Commande direct, SCP Live			✓	101	
	 Paramètres d'info	Perso1/ Perso2 (tous activés sauf pour Effet vidéo)			✓		
	Param. de code temporel	Mode code temporel	DF		✓		
		Haut	Enregistrement		✓		
		Heure de début	00:00:00		✓		
	 Modèle d'affichage	min		✓	✓		
Vidéo 		On	✓	✓	✓	103	
Niv. enregistrement	Intégré 	±0		✓			
	MIC 	±0		✓			
 Limiteur de volume		On		✓			
Réduct. bruit parasite		Off		✓			
 Alim. branchement		Off		✓			
Liaison enreg. PCM	Volume enr. app.	Activer		✓			
	Son synchro	Off	✓	✓			
	 Enr. synchronisé	Off	✓	✓			
Volume des écouteurs		8	✓	✓			
 Sortie HDMI	Mode de sortie	Mode Moniteur		✓		101	
	Bit REC		Off	✓	✓		
	Code temporel		On	✓	✓		

▶ Menu Lecture

Onglet	Fonction		Par défaut	*1	*2	*3		
▶		Démarrer	—				80	
		BGM	Party Time		✓	✓		
		Diapositive	Tout	✓	✓	✓		
		Intervalle diaporama	3 sec	✓	✓			
		Intervalle vidéo	Court	✓	✓			
			On	✓	✓	✓	105	
	Edit	Sélection image	Édit. données RAW	—				105
			Éditer JPEG	—				106
			Éditer film	—				107
				—				83, 107
Superposition im.		—					107	
	Demande d'impress.	—					144	
	Annuler protection	—					108	
	Tout Copier	—					108	
	Connexion à un smartphone	—					135	

Ÿ Menu Réglages

Onglet	Fonction		Par défaut	*1	*2	*3		
Ÿ	Configurer carte		—				110	
			—	✓			19	
			Français				109	
			±0, ±0, Natural	✓	✓		109	
	Visual image		0,5 sec	✓	✓		109	
	Réglages Wi-Fi	Régl. connexion Wi-Fi	Privée		✓	✓		137
		Mot de passe privé	—					
		Réinitialiser partage ordres	—					138
		Réinitialiser réglages Wi-Fi	—					
	Firmware		—					109

* Les réglages varient selon la région d'achat de l'appareil photo.

⚙ Menu Personnalisé

Onglet	Fonction	Par défaut	*1	*2	*3			
⚙	AF/MF							
	A1	Mode AF	S-AF	✓	✓	✓	43, 51, 111	
		AEL/AFL	S-AF	mode1	✓	✓	✓	111, 123
			C-AF	mode2				
			MF	mode1				
		Scanner AF	mode2	✓	✓	✓	111	
		Verrou C-AF	±0	✓	✓	✓		
		Limiteur AF	Off	✓	✓	✓		
			Paramètres distance	Paramètre 1	✓	✓		✓
			Priorité	On	✓	✓		✓
		/ / / Réglages	Tout activé	✓	✓	✓		
		Collimateur AF	On1	✓	✓	✓		
	A2	Pavé de ciblage AF	Off	✓	✓	✓	112	
		Réglage initial	/ / / ,		✓	✓		
		Paramètres perso.	Ensemble 1	✓	✓	✓		
				/ / /	✓	✓		✓
					✓	✓		✓
					✓	✓		✓
		Lumière AF	On	✓	✓	✓		
		Priorité visage		✓	✓	✓		40, 112
		Régl. mise au pt AF	Off	✓	✓	✓	112	
	A3	Préréglage Dist. MF	999,9 m	✓	✓	✓	112	
		Assist MF	Gros plan	Off	✓	✓	112, 124	
			Intensification	Off	✓	✓		
		Activation MM	Activer	✓	✓	✓	112	
		Sens de la bague MF	↻	✓	✓	✓		
		Prise vue BULB/TIME	On	✓	✓	✓		
	Réinit. objectif	On	✓	✓	✓			

Onglet	Fonction	Par défaut	*1	*2	*3		
	Touche/cadran/levier						
	Touche Fonction	Fonction	Zone AF perso.				66, 113
		Fonction	Multifonction				
		Fonction	REC				
		Fonction	AEL/AFL				
		Fonction					
		Fonction					
		Fonction	Zone AF perso.				
		Fonction		✓	✓		
		Fonction					
		Fonction	Zone AF perso.				
		Fonction	AEL/AFL				
		Fonction	Zone AF perso.				
		Fonction					
		Fonction					
		Fonction	AF stop				
		Verrou.		Off	✓	✓	
Fonction molette/pavé	P	Exposition , Ps					
	A	Exposition , Fno					
	S	Exposition , Obturateur	✓	✓			
	M	Fno, Obturateur					
	Menu	, /Value					
	Q, Avant/Après						
Sens molette/pavé	Exposition	Molette1					
	Ps	Molette1	✓	✓			
Param. levier Fn	Fonction levier Fn	mode1		✓		113, 124	
	Fonction Basculer	Off		✓			
Levier Fn/Levier Alim.		Fn		✓		113	
Vitess. zoom électr.		Normal	✓	✓			

Onglet	Fonction	Par défaut	*1	*2	*3			
	Déclencher//Stabilisateur image							
	C1	Priorité S	Off	✓	✓	✓	114	
		Priorité C	On	✓	✓	✓		
		Réglages L						
			Fps max	10fps	✓	✓	✓	114
			Limiteur nbre d'images	Off	✓	✓	✓	
			Fps max	18fps	✓	✓	✓	
			Limiteur nbre d'images	Off	✓	✓	✓	
		Pro Cap	Fps max	18fps	✓	✓	✓	
			Cadres pré-déclench.	8 prise de vue	✓	✓	✓	
			Limiteur nbre d'images	On, 25 prises de vue	✓	✓	✓	
		Réglages H						
			Fps max	15fps	✓	✓	✓	114
			Limiteur nbre d'images	Off	✓	✓	✓	
			Fps max	60fps	✓	✓	✓	
			Limiteur nbre d'images	Off	✓	✓	✓	
		Pro Cap	Fps max	60fps	✓	✓	✓	
			Cadres pré-déclench.	14 prise de vue	✓	✓	✓	
			Limiteur nbre d'images	On, 25 prises de vue	✓	✓	✓	
	C2		Stabilisateur	S-IS AUTO	✓	✓	✓	53, 114
			Stab. d'image	Priorité fps	✓	✓		114
			Régl. mi-course IS	On		✓		
			Priorité I.S. objectif	Off	✓	✓	✓	
	Écran//PC							
D1		Réglage	iAUTO	Live Guide	✓	✓	115, 125	
			P/A/S/M	SCP Live	✓	✓		
			ART	Menu Art	✓	✓		
		Info	Image seule, Général	✓	✓	✓	115, 127	
		Info	Tout activé		✓			
		LV-Info	Image seule, Perso1 () Perso2 (Jauge de niveau)	✓	✓			
		Réglages	25, Mes clips, Calendrier	✓	✓			
	Personnaliser mode Image		Tout activé	✓	✓			
	Paramètres		Pro Cap H, Pro Cap L, L, H, C, 12s	✓	✓		115	
	Réglages de la multifonction		On sauf pour le réglage	✓	✓			

Onglet	Fonction		Par défaut	*1	*2	*3		
	D2	Extend. LV	Prise de vue manuelle	On1			115	
			Bulb/Time	On2				
			Live Composite	Off	✓	✓		✓
			Autres	Off				
		Priorité Live View Art	mode1	✓	✓			
		Taux compression	Normal	✓	✓	✓		
	Paramètres macro LV	Mode macro Live View	mode2	✓	✓		116	
		Extend. LV	Off	✓	✓			
	Paramètres	Verrou.	Off	✓	✓			
		Extend. LV	Off	✓	✓			
	Réduct clignotement	Auto	✓	✓				
	D3	Param. de grille	Couleur d'affichage	Préréglage 1	✓	✓	116	
			Affichage grille	Off	✓	✓		
			Appl. param. au viseur	On	✓	✓		
		Régl. intensification	Couleur d'intens.	Rouge	✓	✓		
Intensité des contours			Normal					
Ajust. luminosité image			Off					
Réglage histogramme		Haute lumière	255	✓	✓			
	Ombre	0						
Mode Guide	Off	✓	✓					
Assist. Autoportrait	On		✓		116, 129			
D4			On	✓	✓	✓	117	
	HDMI	Taille de sortie	1080p		✓		117, 130	
		Commande HDMI	Off		✓			
		Fréq. trame de sortie	Priorité 60p					
	Mode USB	Auto		✓	✓	117		
Exp/ISO/BULB/								
E1	Réglage exposition		±0	✓	✓	117		
	Étape EV		1/3EV	✓	✓		✓	
	Étape ISO		1/3EV	✓	✓		✓	
	Régl. ISO auto	Valeur maximale/défaut	Valeur maximale: 6400 Défaut : 200	✓	✓		✓	
		Paramètre S/S bas	Auto	✓	✓		✓	
	ISO auto		Tout	✓	✓			
Filtre bruit	Standard	✓	✓	✓	118			
Réduc bruit		Auto	✓	✓		✓		

Onglet	Fonction		Par défaut	*1	*2	*3		
	E2	Timer BULB/TIME	8min	✓	✓	✓	118	
		Écran BULB/TIME	-7	✓	✓			
		Live BULB	Off	✓	✓			
		Live TIME	0,5 sec	✓	✓			
		Réglages Composite	1 sec	✓	✓		30, 118	
	E3	Mesure			✓	✓	✓	45, 51, 118
		Lecture AEL		Auto	✓	✓	✓	118
		[:::] Mesure ponctuelle	Mesure spot	On	✓	✓	✓	
			Spot hautes lumières	On	✓	✓	✓	
	Spot basses lumières		On	✓	✓	✓		
	Perso							
	F	Flash sync X		1/250	✓	✓	✓	118, 131
		Flash lent		1/60	✓	✓	✓	
		+		Off	✓	✓	✓	39, 60, 118
		+WB		WB AUTO	✓	✓		119
	WB/Color							
	G	Réglage		-1 LF, -2 LN, -3 MN, -4 SN	✓	✓	✓	119, 131
		Taille image	Middle	3200×2400	✓	✓	✓	
			Small	1280×960				
		Comp. vignetage		Off	✓	✓	✓	119
WB			Auto	A±0, G±0	✓	✓	✓	42, 52, 119
Tout		Reglage tout		—	✓	✓		119
		Réinitial tout		—				
Couleur chaude			Off		✓	✓	✓	119
Espace couleur		sRGB		✓	✓	✓	65, 119	
Efface enreg								
H1	Param. emplacement carte	Param. Enregistr.	Standard	✓	✓		120, 132	
		Emplac. enregistr.		✓	✓			
		Emplac. enregistr.		✓	✓			
		Emplac.		✓	✓			
		Dossier enregistr.	Ne pas attrib.	✓	✓			
	Nom fichier		Nom fichier	✓	✓		120	
	Reinitialiser		—	✓	✓			
	Réglage DPI		350 dpi	✓	✓			
	Réglages copyright	Infos copyright		Off	✓	✓		120
		Nom auteur		—				
	Nom copyright		—					
Param. infos objectif*		Off		✓		120, 132		

* [Réinitialiser] (Complet) et [Réinitialiser] (Basique) ne réinitialisent pas les infos de chaque objectif.

Onglet	Fonction		Par défaut	*1	*2	*3			
		Effac. rapide	Off	✓	✓	✓	121		
		Effac. RAW+JPEG	RAW+JPEG	✓	✓	✓			
		Réglage priorité	Off	✓	✓	✓			
	EVF								
		Bascule viseur/écran		On		✓		121	
		Réglage EVF	Luminosité auto EVF	On	✓	✓			
			Réglage EVF	±0, ±0					
		Viseur électronique		Mode 3		✓		121, 133	
		Info réglage		Informations de base, Perso1 (), Perso2 (Jauge de niveau)		✓	✓		121
		Param. de grille du viseur	Couleur d'affichage	Préréglage 1		✓	✓		
			Affichage grille	Off		✓	✓		
		Niveau mi-course		On		✓	✓		
	S-OVF		Off 114		✓	✓	✓		
	Fonction								
		Mappage pixels		—				122, 159	
Durée bouton enfoncé		Fin LV	0,7 sec		✓	✓		122	
		Réinitial. Image LV	0,7 sec		✓	✓			
		Fin	0,7 sec		✓	✓			
		Réinitialiser image	0,7 sec		✓	✓			
		Réinitialiser	0,7 sec		✓	✓			
		Réinitialiser	0,7 sec		✓	✓			
		Réinitialiser	0,7 sec		✓	✓			
		Réinitialiser	0,7 sec		✓	✓			
		Réinitialiser	0,7 sec		✓	✓			
		Réinitialiser	0,7 sec		✓	✓			
		Bascul. auto. viseur	0,7 sec		✓	✓			
		Fin	0,7 sec		✓	✓			
		Basculer	0,7 sec		✓	✓			
		Insérer tonalité Slate	0,7 sec		✓	✓			
		Fin	0,7 sec		✓	✓			
		Réinitialiser	0,7 sec		✓	✓			
		Basculer verrou	0,7 sec		✓	✓			
Appeler param. BKT	0,7 sec		✓	✓					
Ajuste réglage		—		✓					
Réglages écran tactile		On		✓					
Menu Rappel		Rappel		✓	✓				

Onglet	Fonction		Par défaut	*1	*2	*3		
	D2	Paramètres batterie	Priorité batterie	Batterie PBH	✓	✓	122	
			État de la batterie	—	✓	✓		
		LCD rétroéclairé		Hold	✓	✓		✓
		Veille		1min	✓	✓		✓
		Arrêt automatique		4h	✓	✓		✓
		Mode veille rapide		Off				
		LCD rétroéclairé		8 sec	✓	✓		
				Veille	10 sec			
		Eye-Fi		On		✓		
		Certification		—				

Options par défaut des modes personnalisés

Certaines fonctions des modes personnalisés sont pré-réglées sur des réglages différents des réglages par défaut d'origine.

- Vous pouvez réinitialiser sur les réglages suivants en sélectionnant [Complet] pour [Réinitialiser] (P. 86) dans Menu Photo 1.

Mode personnalisé C1

Fonction			Option du Mode personnalisé C1	
Mode de cible AF			Toutes les cibles	39
	/ /			90
	/		L+N+RAW	55
	AF/MF			
	A1	Mode AF	C-AF	111
		Collimateur AF	On2	111
	A2	Pavé de ciblage AF	On	112
	Écran / / PC			
D2	Extend. LV	Prise de vue manuelle	On1	115
		Bulb/Time	On2	
		Live Composite	Off	
		Autres	On1	
Taux compression		Élevé	115	
D3	Param. de grille	Couleur d'affichage	Preset1	116
		Affichage grille		

Mode personnalisé C2

Fonction		Option du Mode personnalisé C2		
Mode de cible AF		Groupe à 5 cibles	39	
Position de la cible AF		Centre	40	
		Pro CapH (pro capture H)	90	
		L N+RAW	55	
	AF/MF			
A1	Mode AF	S-AF	111	
	Collimateur AF	On1	111	
A2	Pavé de ciblage AF	On	112	
Écran/				
D2	Extend. LV	Prise de vue manuelle	On1	115
		Bulb/Time	On2	
		Live Composite	Off	
		Autres	On1	
Taux compression		Élevé	115	
D3	Param. de grille	Couleur d'affichage	Preset1	116
		Affichage grille		

Mode personnalisé C3

Fonction		Option du Mode personnalisé C3		
Mode de cible AF		[] (Cible unique)	39	
Position de la cible AF		Centre	40	
			90	
		L N+RAW	55	
	AF/MF			
A1	Mode AF	S-AF	111	
	Collimateur AF	On1	111	
A2	Pavé de ciblage AF	On	112	
Écran/				
D2	Extend. LV	Prise de vue manuelle	On1	115
		Bulb/Time	On2	
		Live Composite	Off	
		Autres	On2	
Taux compression		Standard	115	
D3	Param. de grille	Couleur d'affichage	Preset1	116
		Affichage grille		
J2	Mode veille rapide	On	122	

Spécifications

■ Appareil photo

Type de produit	
Type de produit	Appareil photo numérique avec micro système d'objectifs interchangeables qui répond à la norme Micro Four Thirds Standard
Objectif	Objectif système M.Zuiko Digital, Micro Four Thirds
Monture d'objectif	Monture Micro Four Thirds
Longueur focale équivalente à un appareil à film 35 mm	Environ deux fois la longueur focale de l'objectif
Capteur d'image	
Type de produit	Capteur Live MOS 4/3"
Nombre total de pixels	Env. 21,77 millions de pixels
Nombre de pixels efficaces	Env. 20,37 millions de pixels
Taille de l'écran	17,4 mm (H) × 13,0 mm (V)
Format d'affichage	1,33 (4:3)
Viseur	
Type	Viseur électronique à détection oculaire
Nombre de pixels	Env. 2 360 000 points
Agrandissement	100%
Anneau oculaire	Environ 21 mm (-1 m ⁻¹)
Vue en direct	
Capteur	Utilise un Capteur Live MOS
Agrandissement	100%
Écran	
Type de produit	LCD couleur TFT 3,0", Vari-angle, écran tactile
Nombre total de pixels	Env. 1 040 000 points (format d'affichage 3: 2)
Obturateur	
Type de produit	Obturateur informatisé à plan de focale
Vitesse d'obturation	1/8000 à 60 sec., photographie longue exposition, photographie Time
Mise au point automatique	
Type de produit	AF imageur haute vitesse
Points de mise au point	121 points
Sélection du point de mise au point	Automatique, Optionnelle
Commande d'exposition	
Système de mesure	Mesure TTL (mesure par imageur) Mesure ESP numérique/Mesure moyenne centrale pondérée/Mesure ponctuelle
Plage de mesure	EV 2 à 20 (équivalent à M.ZUIKO DIGITAL 17mm f2.8, ISO100)
Modes de prise de vue	AUTO : iAUTO/ P : AE programmé (décalage de programme possible)/ A : AE priorité ouverture/ S : AE priorité vitesse/ M : Manual/ C1 : Mode personnalisé C1/ C2 : Mode personnalisé C2/ C3 : Mode personnalisé C3/ GP : Vidéo/ ART : Filtre artistique
Sensibilité ISO	LOW, 200 - 25600 (pas de 1/3, 1 EV)
Compensation d'exposition	±5,0 EV (pas de 1/3, 1/2, 1 EV)
Balance des blancs	
Type de produit	Capteur d'image
Réglage de mode	Auto/Balance des blancs de présélection (7 réglages)/Balance des blancs personnalisée/Balance des blancs de référence (l'appareil photo peut stocker jusqu'à 4 réglages)

Enregistrement	
Mémoire	SD, SDHC, SDXC et Eye-Fi Compatible UHS-II (logement 1)/Compatible UHS-I (logement 2)
Système d'enregistrement	Enregistrement numérique, JPEG (DCF2.0), Données RAW
Normes en vigueur	Exif 2,3, Digital Print Order Format (DPOF), PictBridge
Son avec les images fixes	Format Wave
Vidéo	MPEG-4 AVC/H.264 / Motion JPEG
Audio	Stéréo, PCM 48kHz
Affichage	
Mode d'affichage	Affichage d'une seule image/Affichage en gros plan/Affichage d'index/ Affichage de calendrier
Drive	
Mode Drive	Prise d'une seule vue/Prise de vue en série/Retardateur
Prise de vue en série	Jusqu'à 15 images par seconde (📷) Jusqu'à 60 images par seconde (📷/📷)
Retardateur	Durée de fonctionnement : 12 sec./2 sec./Personnalisée
Fonction d'économie d'énergie	Passage au mode de veille : 1 minute, Mise hors tension : 4 heures (Cette fonction peut être personnalisée.)
Flash	
Valeur de l'intensité du flash	TTL-AUTO (Mode flash préliminaire TTL)/MANUAL
Flash sync X	1/250 s ou plus lente
LAN sans fil	
Norme compatible	IEEE 802.11b/g/n
Connecteur externe	
Connecteur USB (type C)/Connecteur micro HDMI (type D)	
Source d'alimentation	
Batterie	Batterie au lithium-ion ×1
Dimensions/poids	
Dimensions	134,1 mm (L) × 90,9 mm (H) × 68,9 mm (P) (sans les saillies)
Poids	Environ 574 g (avec batterie et carte mémoire)
Environnement de fonctionnement	
Température	-10 °C - 40 °C (fonctionnement)/-20 °C - 60 °C (rangement)
Humidité	30 % - 90 % (fonctionnement)/10 % - 90 % (rangement)
Résistance aux éclaboussures	Type Équivalent à la norme IEC, publication 60529 IPX1 (dans les conditions d'essai d'OLYMPUS)

HDMI, le logo HDMI et High-Definition Multimedia Interface sont des marques commerciales ou des marques déposées de HDMI Licensing LLC.

HDMI™
HIGH-DEFINITION MULTIMEDIA INTERFACE

■ Flash

N° MODÈLE	FL-LM3
Numéro du guide	9,1 (ISO100•m) 12,7 (ISO200•m)
Angle de déclenchement	Couvre l'angle d'image d'un objectif 12 mm (équivalent à 24 mm dans un format 35 mm)
Dimensions	Env. 43,6 mm (L) × 49,4 mm (H) × 39 mm (P)
Poids	Environ 51 g
Résistance aux éclaboussures	Type Équivalent à la norme IEC, publication 60529 IPX1 (dans les conditions d'essai d'OLYMPUS)

■ Batterie au lithium-ion

N° MODÈLE	BLH-1
Type	Batterie rechargeable au lithium-ion
Tension nominale	7,4 V CC
Puissance nominale	1720 mAh
Nombre de charges et de décharges	Env. 500 cycles (varie en fonction des conditions d'utilisation)
Température ambiante	0 °C - 40 °C (recharge)
Dimensions	Env. 45 mm (L) × 20 mm (H) × 53 mm (P)
Poids	Environ 74 g

■ Chargeur de batterie au lithium-ion

N° MODÈLE	BCH-1
Entrée nominale	100 V - 240 V CA (50/60Hz)
Sortie nominale	8,4V CC, 1100 mA
Durée de charge	Env. 2 heures (température ambiante)
Température ambiante	0 °C - 40 °C (fonctionnement)/ -20 °C - 60 °C (rangement)
Dimensions	Environ 71 mm (L) × 29 mm (H) × 96 mm (P)
Poids (sans le câble d'alimentation secteur)	Environ 85 g

- Le câble d'alimentation fourni avec ce dispositif sert uniquement à ce dispositif et ne devrait pas être utilisé avec d'autres dispositifs. Ne pas utiliser les câbles d'autres dispositifs avec ce dispositif.

- LES CARACTÉRISTIQUES PEUVENT ÊTRE MODIFIÉES SANS PRÉAVIS NI OBLIGATION DE LA PART DU FABRICANT.
- Visitez notre site Web pour obtenir les dernières caractéristiques.

PRÉCAUTIONS DE SÉCURITÉ

**ATTENTION**RISQUE DE DÉCHARGE
NE PAS OUVRIR

ATTENTION : POUR RÉDUIRE LE RISQUE DE DÉCHARGE ÉLECTRIQUE, NE RETIRER NI LA PARTIE ANTÉRIEURE NI POSTÉRIEURE DU BOÎTIER. AUCUNE PIÈCE À L'INTÉRIEUR NE PEUT ÊTRE RÉPARÉE PAR L'UTILISATEUR. SE RÉFÉRER À DU PERSONNEL DE DÉPANNAGE QUALIFIÉ POUR UNE RÉPARATION.



Le point d'exclamation à l'intérieur d'un triangle vous alerte sur certains points importants concernant le maniement et l'entretien de l'appareil figurant dans la documentation fournie avec le produit.

**AVERTISSEMENT**

Si le produit est utilisé sans respecter les informations indiquées sous ce symbole, des blessures graves, voire mortelles pourraient en résulter.

**ATTENTION**

Si le produit est utilisé sans respecter les informations indiquées sous ce symbole, des blessures pourraient en résulter.

**REMARQUE**

Si le produit est utilisé sans respecter les informations indiquées sous ce symbole, le matériel pourrait être endommagé.

AVERTISSEMENT !

POUR ÉVITER LES RISQUES D'INCENDIE OU DE DÉCHARGE ÉLECTRIQUE, NE JAMAIS DÉMONTER, EXPOSER CE PRODUIT À L'EAU NI LE FAIRE FONCTIONNER DANS UN ENVIRONNEMENT TRÈS HUMIDE.

Précautions générales

Lire toutes les instructions — Avant d'utiliser l'appareil, lire toutes les instructions de fonctionnement. Sauvegarder tous les manuels et la documentation pour s'y référer ultérieurement.

Alimentation — Ne raccorder ce produit qu'à la source d'alimentation décrite sur l'étiquette du produit.

Entrée d'objets — Pour éviter des blessures, ne jamais introduire d'objet métallique dans le produit.

Nettoyage — Toujours débrancher ce produit de la prise de courant avant nettoyage. N'utiliser qu'un chiffon humide pour le nettoyage. Ne jamais utiliser de produits de nettoyage liquides ou aérosols, ni de solvants organiques pour nettoyer ce produit.

Chaleur — Ne jamais utiliser ni ranger ce produit près d'une source de chaleur telle qu'un radiateur, un accumulateur de chaleur, ou tout type d'appareil qui génère de la chaleur, comprenant les amplificateurs.

Accessoires — Pour votre sécurité, et pour éviter d'endommager le produit, n'utiliser que des accessoires recommandés par Olympus.

Emplacement — Pour éviter d'endommager l'appareil, monter le produit solidement sur un trépied ou la griffe flash.

**AVERTISSEMENT**

- **Ne pas utiliser l'appareil à proximité de gaz inflammables ou explosifs.**
- **Reposez vos yeux régulièrement lorsque vous utilisez le viseur.**

Le non-respect de cette instruction peut provoquer une fatigue visuelle, des nausées ou des sensations semblables au mal des transports. La durée et la fréquence du repos nécessaire varient selon les personnes ; à vous d'évaluer vos besoins. Si vous vous sentez fatigué ou mal, évitez d'utiliser le viseur et consultez un médecin si nécessaire.

- **Ne pas utiliser le flash ou la LED (y compris la lumière AF) de très près sur des personnes (bébés, jeunes enfants, etc.).**
 - Vous devez être au moins à 1 m des visages de vos sujets. Déclencher le flash trop près des yeux du sujet pourrait causer une perte momentanée de la vision.
- **Ne pas regarder le soleil ni de la lumière puissante avec l'appareil.**
- **Gardez l'appareil photo hors de la portée des enfants et des bébés.**

- Utilisez et rangez toujours l'appareil photo hors de la portée des jeunes enfants, des bébés et des animaux domestiques pour éviter toute situation dangereuse qui pourrait entraîner des blessures graves:
 - S'enrouler dans la courroie de l'appareil, causant la strangulation.
 - Avaler accidentellement la batterie, des cartes ou d'autres petites pièces.
 - Déclencher accidentellement le flash dans leurs yeux ou ceux d'un autre enfant.
 - Se blesser accidentellement par des parties en mouvement de l'appareil.
- **Si vous constatez que le chargeur émet de la fumée, de la chaleur, une odeur ou un bruit inhabituel, cessez immédiatement de l'utiliser, débranchez-le de la prise d'alimentation et contactez un distributeur ou un centre d'entretien agréé.**
- **Arrêter immédiatement d'utiliser l'appareil si vous remarquez une odeur, un bruit anormal ou de la fumée provenant de l'appareil.**
 - Ne jamais retirer les batteries les mains nues, ce qui pourrait vous brûler les mains.
- Ne jamais manipuler l'appareil avec des mains mouillées. Cela pourrait entraîner une surchauffe, une explosion, des brûlures, des chocs électriques ou des dysfonctionnements.
- **Ne pas laisser l'appareil dans des endroits où il pourrait être soumis à des températures très élevées.**
 - Cela pourrait entraîner la détérioration de pièces, et dans certains cas l'appareil photo pourrait prendre feu. N'utilisez pas le chargeur s'il est couvert (par exemple par une couverture). Cela pourrait entraîner une surchauffe, et provoquer un incendie.
- **Manipuler l'appareil soigneusement afin d'éviter une brûlure à basse température.**
 - Lorsque l'appareil contient des parties métalliques, une surchauffe peut déboucher sur une brûlure à basse température. Faire attention aux points suivants :
 - Utilisé pendant une longue durée, l'appareil devient chaud. Si vous tenez l'appareil dans ces conditions, une brûlure à basse température risque de se produire.
 - Dans des endroits sujets à des températures très froides, la température du corps de l'appareil peut être plus basse que la température ambiante. Si possible, mettre des gants en tenant l'appareil à des températures basses.
- Pour protéger la technologie de haute précision contenue dans ce produit, ne jamais laisser l'appareil dans les endroits indiqués ci-dessous, que ce soit en utilisation ou pour le rangement :
 - Endroits où les températures et/ou l'humidité sont élevées ou passent par des changements extrêmes. En plein soleil, à la plage, dans des voitures fermées, ou près d'autres sources de chaleur (poêle, radiateur, etc.) ou des humidificateurs.
- Dans des endroits sablonneux ou poussiéreux.
- Près de produits inflammables ou explosifs.
- Dans des endroits humides, telle qu'une salle de bain ou sous la pluie.
- Dans des endroits prédisposés à de fortes vibrations.
- L'appareil photo utilise une batterie au lithium-ion spécifiée par Olympus. Chargez la batterie à l'aide du chargeur spécifié. N'utilisez aucun autre chargeur.
- Ne pas incinérer les batteries et éviter de les mettre à chauffer dans un four à micro-ondes, sur une assiette chaude, dans un récipient haute pression, etc.
- Ne jamais laisser l'appareil photo sur un appareil électromagnétique ou à proximité. Cela pourrait entraîner une surchauffe, des brûlures ou une explosion.
- Ne pas relier les bornes à un objet métallique.
- Lorsque vous transportez ou stockez des batteries, veillez à ce qu'elles n'entrent pas en contact avec des objets métalliques tels que des bijoux, aiguilles, agrafes, etc. Un court-circuit peut entraîner une surchauffe, une explosion ou des brûlures, susceptible de vous blesser.
- Pour éviter de causer des coulagements de liquide de la batterie ou d'endommager ses bornes, respecter scrupuleusement toutes les instructions concernant l'usage de la batterie. Ne jamais tenter de démonter une batterie ni la modifier de quelque façon que ce soit, ni la souder, etc.
- Si du liquide de la batterie entrait dans vos yeux, les laver immédiatement avec de l'eau claire et froide du robinet et consulter immédiatement un médecin.
- Si vous ne pouvez pas retirer la batterie de l'appareil photo, contactez un revendeur agréé ou un centre de service. N'essayez pas de retirer la carte par la force. La batterie risque de chauffer ou d'exploser si son revêtement extérieur est abîmé (rayures, etc.).
- Conservez toujours les batteries hors de portée des jeunes enfants et des animaux domestiques. En cas d'ingestion accidentelle, consultez immédiatement un médecin.
- Pour éviter un coulage du liquide de la batterie, une génération de chaleur ou de causer un incendie ou une explosion, n'utiliser que la batterie recommandée pour l'usage avec ce produit.
- Si les batteries rechargeables n'ont pas été rechargées au bout de la durée spécifiée, arrêter de les charger et ne pas les utiliser.
- N'utilisez pas de batterie dont le logement présente des rayures ou des détériorations, et évitez de rayer la batterie.

- Ne soumettez jamais une batterie à des chocs violents ou à une vibration constante en la laissant tomber ou en la heurtant. Cela pourrait entraîner une explosion, une surchauffe ou des brûlures.
- Si une batterie fuit, émet une odeur inhabituelle, se décolore ou se déforme, ou présente un quelconque comportement anormal pendant son fonctionnement, arrêtez d'utiliser l'appareil photo et l'éloignez immédiatement du feu.
- Si du liquide de la batterie coule sur vos vêtements ou sur votre peau, retirez le vêtement et lavez immédiatement la zone affectée avec de l'eau claire et froide du robinet. Si le liquide vous brûle la peau, consultez immédiatement un médecin.
- La batterie au lithium-ion Olympus est conçue pour être utilisée uniquement pour les appareils photo numériques Olympus. N'utilisez pas la batterie sur d'autres appareils.
- **Ne laissez pas les enfants ou les animaux manipuler ou transporter une batterie (pour éviter des comportements dangereux comme la lécher, la mettre dans la bouche ou la mâcher).**

Précaution sur l'utilisation de la batterie et du chargeur de batterie

Il est vivement recommandé de n'utiliser que la batterie et le chargeur de batterie spécifiques, qui sont disponibles comme accessoires d'origine Olympus, avec cet appareil photo. L'utilisation d'une batterie et/ou d'un chargeur de batterie qui ne sont pas d'origine risque de provoquer un incendie ou des blessures à cause d'un coulage de liquide, d'une surchauffe, d'une combustion ou d'un endommagement de la batterie. Olympus n'assume aucune responsabilité pour les accidents et dommages à cause de l'utilisation d'une batterie et/ou d'un chargeur de batterie autres que les accessoires d'origine Olympus.

⚠ ATTENTION

- **Ne pas couvrir le flash avec une main pendant le déclenchement.**
- Ne jamais ranger la batterie dans un lieu où elle serait exposée en plein soleil, ou sujette à des températures élevées dans un véhicule chaud, près d'une source de chaleur, etc.
- Maintenir à tout moment la batterie au sec.
- La batterie peut devenir chaude pendant une utilisation prolongée. Pour éviter des brûlures mineures, ne pas la retirer immédiatement après avoir utilisé l'appareil.
- Cet appareil photo utilise une batterie lithium-ion Olympus. Utilisez la batterie authentique spécifiée. Il existe un risque d'explosion si la batterie est remplacée avec une batterie de type incorrect.
- Veuillez recycler les batteries pour préserver les ressources de notre planète. Quand vous jetez des batteries mortes, s'assurer de recouvrir les bornes et toujours respecter la réglementation locale.

⚠ REMARQUE

- **Ne pas utiliser ni ranger l'appareil dans des endroits poussiéreux ou humides.**
- **Utilisez des cartes mémoires SD/SDHC/SDXC ou des cartes Eye-Fi uniquement. N'utilisez jamais d'autres types de cartes.** Si vous insérez accidentellement un autre type de carte dans l'appareil, contactez un revendeur agréé ou un centre de service. N'essayez pas de retirer la carte par la force.
- Faites une sauvegarde régulière des données importantes sur l'ordinateur ou sur d'autres périphériques de stockage afin d'éviter toute perte accidentelle.
- OLYMPUS décline toute responsabilité pour toute perte de données associée à cet appareil.
- Faire attention avec la courroie en portant l'appareil. Elle peut facilement s'accrocher à des objets sur le passage et causer des dommages sérieux.
- Lors du transport de l'appareil photo, retirer tous les accessoires autres que les accessoires d'origine Olympus, comme un trépied.
- Ne jamais laisser tomber l'appareil ou le soumettre à des chocs violents ou à des vibrations.
- Lorsque l'appareil est monté sur un trépied ou retiré d'un trépied, faites tourner la vis du trépied et non l'appareil.
- Ne pas toucher les contacts électriques de l'appareil.
- Ne pas laisser l'appareil pointé directement vers le soleil. Cela pourrait endommager l'objectif ou le rideau de l'obturateur, altérer les couleurs, générer des images fantômes sur le capteur d'image, ou pourrait éventuellement provoquer un incendie.
- Ne laissez pas le viseur exposé à une source lumineuse puissante ou à la lumière directe du soleil. La chaleur peut détériorer le viseur.
- Ne pas pousser ni tirer violemment l'objectif.
- Veillez à éliminer toute gouttelette d'eau ou autre trace d'humidité du produit avant de changer la batterie ou d'ouvrir ou de fermer les couvercles.
- Avant de ranger l'appareil pour une longue durée, retirer la batterie. Choisir un endroit frais et sec pour le rangement pour prévenir la formation de condensation ou de moisissure dans l'appareil. Après rangement, vérifier le fonctionnement de l'appareil en le mettant en marche et en appuyant sur le déclencheur pour s'assurer qu'il fonctionne normalement.
- L'appareil photo peut présenter un dysfonctionnement s'il est utilisé en présence d'un champ magnétique/électromagnétique, d'ondes radio ou de lignes à haute tension, par exemple à proximité d'un téléviseur, d'un four à micro-ondes, d'une console de jeux vidéo, de haut-parleurs, d'un grand moniteur, d'une tour de télévision/radio ou de pylônes électriques. Dans ce cas, mettez l'appareil photo hors tension et retirez la batterie, puis remettez-la en place et remettez l'appareil sous tension avant de continuer.

- Toujours respecter les restrictions d'environnement de fonctionnement décrites dans le manuel de l'appareil photo.
- Introduire soigneusement la batterie comme décrit dans les instructions de fonctionnement.
- Avant sa mise en place, toujours contrôler soigneusement la batterie pour des coulages, décoloration, gauchissement ou toutes autres anomalies.
- Toujours retirer la batterie de l'appareil avant de le ranger pour une longue durée.
- Lors du stockage de la batterie pour une longue durée, choisissez un endroit frais où la ranger.
- La consommation de cet appareil photo varie selon les fonctions utilisées.
- Dans les conditions décrites ci-dessous, de l'énergie est consommée en permanence et la batterie se décharge rapidement.
 - Le zoom est souvent utilisé.
 - Le déclencheur est souvent enfoncé à mi-course dans le mode prise de vue, activant la mise au point automatique.
 - Une image apparaît sur l'écran pendant une durée prolongée.
 - L'appareil est connecté à un ordinateur ou à une imprimante.
- L'utilisation d'une batterie épuisée peut entraîner l'arrêt de l'appareil photo sans afficher l'indicateur de niveau de charge.
- Si les bornes de la batterie deviennent humides ou grasses, un mauvais contact risque de se produire. Essuyer la batterie correctement avec un chiffon sec avant utilisation.
- Toujours charger une batterie pour l'utiliser la première fois, ou si elle n'a pas été utilisée pendant une longue période.
- En faisant fonctionner l'appareil photo sur batterie à des températures basses, essayez de maintenir l'appareil photo et la batterie de recharge au chaud dans la mesure du possible. La batterie qui s'épuise à basses températures peut se rétablir après l'avoir réchauffée à la température normale.
- Avant de partir pour un long voyage, en particulier avant de partir à l'étranger, acheter des batteries de recharge. Une batterie recommandée peut être difficile à obtenir en voyageant.

Utilisation de la fonction LAN sans fil

- **Éteignez l'appareil photo dans les hôpitaux et autres lieux abritant un équipement médical.** Les ondes radio émises par l'appareil photo peuvent nuire à l'équipement médical et entraîner un dysfonctionnement susceptible de provoquer un accident.
- **Éteignez l'appareil photo à bord d'un avion.** L'utilisation d'appareils sans fil à bord d'un avion peut entraver le fonctionnement sûr de l'avion.

Écran

- Ne pas forcer sur l'écran, sinon l'image risque de devenir vague en provoquant une panne en mode d'affichage ou en endommageant l'écran.

- Une bande de lumière risque d'apparaître en haut et dans le bas de l'écran, mais ce n'est pas un mauvais fonctionnement.
- Si un sujet est visionné en diagonale dans l'appareil, les bords peuvent apparaître en zigzag sur l'écran. Ce n'est pas un mauvais fonctionnement ; ce sera moins perceptible en mode d'affichage.
- Dans des endroits à basses températures, l'écran peut prendre un certain temps pour s'allumer ou sa couleur risque de changer momentanément. Pour utiliser l'appareil dans des endroits extrêmement froids, il est recommandé de le préserver du froid en le maintenant au chaud entre les prises de vues. Un écran montrant des performances médiocres à cause du froid fonctionnera correctement en revenant à des températures normales.
- L'écran de cet appareil est conçu pour une précision de qualité supérieure. Un pixel fixe ou manquant peut toutefois être constaté sur l'écran. Ces pixels n'affectent pas l'image enregistrée. En raison de ses caractéristiques, une couleur ou une luminosité non homogène est possible en fonction de l'angle de vue. Ceci est dû à la structure de l'écran mais ce n'est pas un mauvais fonctionnement.

Remarques juridiques et autres

- Olympus décline toute responsabilité ou garantie pour les pertes subies et les bénéfices manqués, de même que pour les créances de tiers en décaulant, consécutifs à l'utilisation incorrecte de cet appareil.
- Olympus décline toute responsabilité ou garantie pour les pertes subies et les bénéfices manqués, consécutifs à l'effacement de prises de vue.

Refus de responsabilité relatif à la garantie

- Olympus décline toute représentation ou garantie, expresse ou implicite, pour ou relative au contenu de cette documentation écrite ou du logiciel et ne pourra en aucun cas être tenu responsable de toute autre garantie implicite de commercialisation ou d'adaptation à des fins particulières ou pour les dommages encourus de quelque nature que ce soit, qu'ils soient indirects, imprévus ou issus d'une autre cause (y compris et sans limitation aux dommages entraînés par la perte de bénéfices financiers, l'interruption de travail et la perte d'informations professionnelles) qui proviendraient d'une utilisation ou de l'impossibilité d'utiliser cette documentation écrite, le logiciel ou le matériel. Certains pays n'autorisent pas l'exclusion ou la limitation de la responsabilité des dommages consécutifs ou imprévus ou ceux de la garantie implicite, de sorte que les limitations ci-dessus peuvent ne pas vous concerner.
- Olympus se réserve tous les droits de ce manuel.

Avertissement

Toute reproduction photographique ou usage illicite de matériel protégé par des droits d'auteur peut violer des lois applicables sur les droits d'auteur. Olympus n'assume aucune responsabilité quant à la reproduction photographique illicite, l'usage ou tout autre acte interdit portant atteinte aux droits d'auteur.

Note relative aux droits d'auteur

Tous droits réservés. Toute reproduction partielle ou intégrale de cette documentation écrite ou du logiciel, par quelque procédé que ce soit ou sous quelque forme que ce soit, électronique ou mécanique, y compris par reproduction photographique ou enregistrement et par l'usage de quelque moyen de stockage et de récupération des informations que ce soit, n'est permise sans autorisation écrite et préalable d'Olympus. Aucune responsabilité ne sera assumée quant à l'utilisation des informations contenues dans la documentation écrite ou du logiciel, ou pour des dommages résultant de l'utilisation des informations contenues ici. Olympus se réserve le droit de modifier les caractéristiques et le contenu de cette publication ou du logiciel sans obligation ni préavis.

Directives FCC

Cet appareil a fait l'objet de divers essais et il a été reconnu qu'il se conforme aux limites concernant un appareillage numérique de la classe B, correspondant à la partie 15 des règles de la FCC. Ces limites sont conçues pour garantir une protection raisonnable contre des interférences nuisibles dans une installation résidentielle. Cet appareil génère, utilise et peut émettre de l'énergie des fréquences radio et, s'il n'est pas installé et utilisé selon les instructions, peut causer des interférences nuisibles en communications radio. Cependant, il ne peut pas être garanti que des interférences nuisibles ne se produiront pas dans certaines installations particulières. Si cet appareil provoque des interférences avec la réception radio ou télévision, ce qui peut être vérifié en allumant et en éteignant l'appareil, nous conseillons à l'utilisateur d'essayer d'éliminer ces interférences par l'une ou plusieurs des mesures suivantes :

- Réorientez ou déplacez l'antenne réceptrice.
- Augmentez la séparation entre l'équipement et le récepteur.
- Branchez l'équipement à une prise secteur sur un circuit différent de celui auquel le récepteur est branché.
- Contactez le revendeur ou un technicien radio/télévision qualifié pour obtenir de l'aide.
- Seul le câble USB OLYMPUS fourni doit être utilisé pour connecter l'appareil photo aux ordinateurs compatibles USB.

Avertissement FCC/IC

Toute transformation ou modification non expressément autorisée par l'autorité responsable de la conformité pourrait faire perdre à l'utilisateur son droit d'utiliser ce matériel.

Ce transmetteur ne doit pas être placé au même endroit que ou utilisé en conjonction avec toute autre antenne ou tout autre transmetteur.

Ce matériel est conforme aux limites d'exposition aux radiations de la FCC établies pour un environnement non contrôlé. Il est également conforme aux directives relatives à l'exposition aux fréquences radio (RF) de la FCC. Ce matériel est caractérisé par de très bas niveaux d'énergie RF, considérés comme conformes sans test au taux d'absorption spécifique (SAR).

Les connaissances scientifiques dont nous disposons n'ont mis en évidence aucun problème de santé associé à l'usage des appareils sans fil à faible puissance. Nous ne sommes cependant pas en mesure de prouver que ces appareils sans fil à faible puissance sont entièrement sans danger. Les appareils sans fil à faible puissance émettent une énergie fréquence radioélectrique (RF) très faible dans le spectre des micro-ondes lorsqu'ils sont utilisés. Alors qu'une dose élevée de RF peut avoir des effets sur la santé (en chauffant les tissus), l'exposition à de faibles RF qui ne produisent pas de chaleur n'a pas de mauvais effets connus sur la santé. De nombreuses études ont été menées sur les expositions aux RF faibles et n'ont découvert aucun effet biologique. Certaines études ont suggéré qu'il pouvait y avoir certains effets biologiques, mais ces résultats n'ont pas été confirmés par des recherches supplémentaires. IM002 a été testé et jugé conforme aux limites d'exposition aux rayonnements IC énoncées pour un environnement non contrôlé et respecte les règles d'exposition aux fréquences radioélectriques (RF) CNR-102 de l'IC.

Pour les utilisateurs en Amérique du Nord, Amérique Centrale, Amérique du Sud et aux Caraïbes

Déclaration de conformité
Modèle numéro : IM002
Marque : OLYMPUS
Organisme responsable : **OLYMPUS AMERICA INC.**
Adresse : 3500 Corporate Parkway, P.O. Box 610, Center Valley, PA 18034-0610, USA
Numéro de téléphone : 484-896-5000
Testé pour être en conformité avec la réglementation FCC
POUR L'UTILISATION À LA MAISON OU AU BUREAU

Le présent appareil est conforme aux la partie 15 des règles de la FCC et CNR d'Industrie Canada applicables aux appareils radio exempts de licence. L'exploitation est autorisée aux deux conditions suivantes :

- (1) Cet appareil ne doit pas causer de brouillage radioélectrique.
- (2) Cet appareil doit pouvoir résister à toutes les interférences, y compris celles susceptibles d'entraver son bon fonctionnement.

CAN ICES-3(B)/NMB-3(B)

GARANTIE LIMITÉE AMÉRIQUES OLYMPUS – PRODUITS OLYMPUS AMERICA INC.

Olympus garantit que le(s) produit(s) de traitement d'images Olympus® et les accessoires Olympus® associés (appelés individuellement le « Produit » et collectivement les « Produits ») sont exempts de défauts au niveau des matériaux et de la main-d'œuvre dans des conditions d'utilisation et d'entretien normales pendant une période d'un (1) an à compter de la date d'achat.

Si un Produit s'avère être défectueux pendant la période de garantie d'un an, le client doit retourner le Produit défectueux au Centre de réparation Olympus agréé désigné par Olympus, en suivant la procédure définie ci-dessous (voir « QUE FAIRE QUAND UN DÉPANNAGE EST NÉCESSAIRE »).

Olympus, à sa seule discrétion, réparera, remplacera ou réglera le Produit défectueux à ses frais, à condition que les recherches Olympus et l'inspection en usine décèlent (a) qu'un tel défaut s'est développé dans le cadre d'un usage normal et correct et (b) que le Produit est couvert sous cette garantie limitée.

La réparation, le remplacement ou le réglage des Produits défectueux sera la seule obligation d'Olympus et le seul recours du client. La réparation ou le remplacement d'un Produit ne peut avoir pour effet de prolonger la période de garantie prévue dans les présentes, sauf obligation légale.

Sauf si la loi l'interdit, le client est responsable et paiera les frais de transport des Produits jusqu'au Centre de réparation Olympus désigné. Olympus ne sera pas obligé d'effectuer un entretien préventif, une installation, une désinstallation ou un entretien.

Olympus se réserve le droit (i) d'utiliser des pièces usagées reconditionnées, remises à neuf et/ou réparables (conformes aux normes d'assurance qualité d'Olympus) pour la garantie ou toute autre réparation et (ii) d'apporter toute modification de conception interne ou externe et/ou de fonctions sur ces produits sans engager sa responsabilité quant à l'application de telles modifications sur les Produits.

CE QUI N'EST PAS COUVERT PAR CETTE GARANTIE LIMITÉE

Ce qui suit est exclu de cette garantie limitée et non garanti par Olympus de quelque façon que ce soit, explicite, implicite ou fixée par la loi :

- (a) les produits et accessoires qui ne sont pas fabriqués par Olympus et/ou ne portent pas la marque commerciale « OLYMPUS » (la couverture de garantie pour des produits et accessoires d'autres fabricants, qui peuvent être distribués par Olympus, est de la responsabilité du fabricant respectif de ces produits et accessoires conformément aux dispositions et à la durée de telles garanties des fabricants) ;
- (b) tout Produit qui a été démonté, réparé, altéré, transformé ou modifié par des personnes différentes du personnel d'entretien agréé Olympus, à l'exception des réparations réalisées par d'autres personnes avec l'accord écrit d'Olympus ;
- (c) les défauts ou dommages des Produits dus à l'usure, une utilisation incorrecte, une utilisation abusive, une négligence, du sable, des liquides, un choc, un entreposage incorrect, le non-respect des entretiens périodiques et programmés par l'utilisateur, une fuite de la batterie, l'utilisation d'accessoires, de consommables ou de fournitures d'une marque autre que « OLYMPUS », ou l'utilisation des Produits en association avec des appareils non compatibles ;
- (d) les programmes logiciels ;
- (e) les fournitures et consommables (y compris, mais sans s'y limiter, les lampes, l'encre, le papier, les films, les impressions, les négatifs, les câbles et les batteries) ; et/ou
- (f) les Produits qui ne présentent pas de numéro de série Olympus apposé et enregistré de manière valide, sauf s'il existe un modèle sur lequel Olympus n'appose pas et n'enregistre pas de numéros de série.

- (g) les produits livrés, distribués, achetés ou vendus chez des revendeurs situés hors d'Amérique du Nord, d'Amérique centrale, d'Amérique du Sud et des Caraïbes; et/ou
- (h) les produits qui ne sont pas prévus ou autorisés pour être vendus en Amérique du Nord, en Amérique du Sud, en Amérique centrale ou aux Caraïbes (soit les produits du marché gris).

EXCLUSION DE GARANTIE ; LIMITATION DES DOMMAGES; AFFIRMATION D'INTÉGRALITÉ DE GARANTIE; BÉNÉFICIAIRE PRÉVU

À L'EXCEPTION DE LA GARANTIE LIMITÉE EXPOSÉE CI-DESSUS, OLYMPUS NE GARANTIT PAS ET REFUSE TOUTES AUTRES DÉCLARATIONS, CONDITIONS, ET GARANTIES CONCERNANT LES PRODUITS, QU'ELLES SOIENT DIRECTES OU INDIRECTES, EXPLICITES OU IMPLICITES, OU CRÉÉES PAR UNE LOI, UN ARRÊTÉ, UN USAGE COMMERCIAL OU AUTRE, Y COMPRIS MAIS SANS S'Y LIMITER TOUTE GARANTIE OU DÉCLARATION RELATIVE À LA PERTINENCE, LA DURABILITÉ, LA CONCEPTION, LE FONCTIONNEMENT OU L'ÉTAT DES PRODUITS (OU TOUTE PARTIE DE CES PRODUITS) OU À LA COMMERCIALISATION DES PRODUITS OU À LEUR ADAPTATION POUR UN OBJECTIF PARTICULIER, OU RELATIVE À LA VIOLATION DE TOUT BREVET, DROIT D'AUTEUR, OU AUTRE DROIT DE PROPRIÉTÉ UTILISÉ OU INCLUS DANS LE PRÉSENT DOCUMENT.

SI TOUTES GARANTIES IMPLICITES S'APPLIQUENT EN DROIT, ELLES SE LIMITENT À LA DURÉE DE CETTE GARANTIE LIMITÉE.

CERTAINS ÉTATS PEUVENT NE PAS RECONNAÎTRE UN REFUS DE RESPONSABILITÉ OU UNE LIMITATION DES GARANTIES ET/OU UNE LIMITATION DE LA RESPONSABILITÉ, LES REFUS DE RESPONSABILITÉ ET EXCLUSIONS CI-DESSUS PEUVENT ALORS NE PAS S'APPLIQUER.

LE CLIENT PEUT ÉGALEMENT DISPOSER DE DROITS ET DE RECOURS DIFFÉRENTS ET/OU SUPPLÉMENTAIRES QUI VARIENT D'UN ÉTAT À L'AUTRE.

LE CLIENT RECONNAÎT ET ACCEPTE LA NON-RESPONSABILITÉ D'OLYMPUS EN CE QUI CONCERNE LES DOMMAGES QUE LE CLIENT POURRAIT SUBIR SUITE À UN RETARD DE LIVRAISON, LA DÉFAILLANCE DU PRODUIT, LA CONCEPTION, LE CHOIX OU LA FABRICATION DU PRODUIT, LA PERTE OU LA DÉGRADATION D'IMAGES OU DE DONNÉES OU TOUTE AUTRE CAUSE, QUE LA RESPONSABILITÉ SOIT REVENDIQUÉE DANS LE CONTRAT, LA RESPONSABILITÉ CIVILE EXTRA-CONTRACTUELLE (Y COMPRIS LA NÉGLIGENCE ET LA RESPONSABILITÉ STRICTE EN MATIÈRE DE PRODUITS), OU NON. OLYMPUS NE PEUT EN AUCUN CAS ÊTRE TENU RESPONSABLE DES

DOMMAGES INDIRECTS, ACCESSOIRES, CONSÉCUTIFS OU SPÉCIAUX DE TOUTE TYPE (Y COMPRIS MAIS SANS S'Y LIMITER, LA PERTE DE BÉNÉFICES OU LA PERTE D'USAGE), QU'OLYMPUS SOIT OU NON CONSCIENT DE LA POSSIBILITÉ D'UNE TELLE PERTE POTENTIELLE OU D'UN TEL DOMMAGE POTENTIEL.

Les déclarations et garanties de toute personne, y compris mais sans s'y limiter, les revendeurs, représentants, commerciaux ou agents Olympus, qui sont contradictoires ou en conflit avec les conditions de cette garantie limitée, n'engagent pas Olympus, sauf si elles ont été mises par écrit et approuvées par un mandataire Olympus expressément autorisé.

Cette garantie limitée est la déclaration de garantie complète et exclusive qu'Olympus accepte de fournir en ce qui concerne les Produits et elle remplace tous les accords, ententes, propositions et communications, écrits ou oraux, anciens et actuels, relatifs à l'objet du présent document.

Cette garantie limitée est exclusivement à l'avantage du client initial et ne peut pas être transférée ni attribuée.

QUE FAIRE LORSQU'UNE RÉPARATION EST NÉCESSAIRE

Le client doit contacter l'équipe de support à la clientèle Olympus désignée pour votre région afin de coordonner la soumission du Produit pour un service de réparation. Pour contacter votre équipe de support à la clientèle Olympus dans votre région, rendez-vous sur le site suivant ou appelez le numéro indiqué ci-après :

Canada:

www.olympuscanada.com/repair /
1-800-622-6372

États-Unis:

www.olympusamerica.com/repair /
1-800-622-6372

Amérique latine:

www.olympusamericalatina.com

Le client doit copier ou transférer les images ou autres données enregistrées sur un Produit vers un support de stockage d'images ou de données avant d'envoyer le Produit à Olympus pour un service de réparation.

OLYMPUS NE PEUT EN AUCUN CAS ÊTRE TENU RESPONSABLE DE L'ENREGISTREMENT, DE LA SAUVEGARDE OU DE LA CONSERVATION DE TOUTE IMAGE OU DONNÉE ENREGISTRÉE SUR UN PRODUIT REÇU POUR RÉPARATION, OU SUR TOUT FILM CONTENU DANS UN PRODUIT REÇU POUR RÉPARATION, ET OLYMPUS NE PEUT EN AUCUN CAS ÊTRE TENU RESPONSABLE DE TOUS DOMMAGES QUI POURRAIENT SURVENIR EN CAS DE PERTE OU DÉTÉRIORATION DE TOUTE IMAGE OU DONNÉE AU COURS DE LA RÉPARATION (Y COMPRIS, SANS S'Y LIMITER, LES DOMMAGES DIRECTS, INDIRECTS, ACCESSOIRES, CONSÉCUTIFS OU SPÉCIAUX, LA PERTE DE BÉNÉFICES OU LA PERTE D'USAGE), QU'OLYMPUS SOIT OU NON CONSCIENT DE LA POSSIBILITÉ D'UNE TELLE PERTE OU DÉTÉRIORATION POTENTIELLE.

Le client doit emballer le Produit soigneusement en utilisant assez de rembourrage pour prévenir tout dommage en transit. Une fois le Produit correctement emballé, livrez le paquet à Olympus ou au Centre du service de réparation agréé Olympus comme suggéré par l'équipe de Support à la clientèle Olympus respective. Lorsque vous envoyez des Produits au service de réparation, votre paquet doit contenir les éléments suivants :

- 1) Le reçu d'achat indiquant la date et le lieu d'achat. Les justificatifs manuscrits ne seront pas acceptés ;
- 2) Une copie de cette garantie limitée **portant le numéro de série du Produit correspondant au numéro de série sur le Produit** (sauf si c'est un modèle sur lequel généralement Olympus ne place pas et n'enregistre pas de numéros de série) ;
- 3) Une description détaillée du problème ; et
- 4) Des épreuves, négatifs, impressions numériques (ou des fichiers sur disque), si disponibles, et liés au problème.

GARDEZ DES COPIES DE TOUS LES DOCUMENTS. Ni Olympus ni un Centre du service de réparation agréé Olympus ne sera tenu pour responsable de la perte ou de la destruction de documents en transit.

Lorsque la réparation sera terminée, le Produit vous sera renvoyé en port payé.

RESPECT DE LA VIE PRIVÉE

Toute information que vous fournissez pour le traitement de votre demande de garantie doit rester confidentielle et ne sera utilisée et divulguée que pour les besoins du traitement et de l'exécution des services de réparation au titre de la garantie.

Pour les utilisateurs en Europe

DECLARATION UE DE CONFORMITE SIMPLIFIEE

Le soussigné, OLYMPUS CORPORATION, déclare que l'équipement radioélectrique du type IM002 est conforme à la directive 2014/53/UE.

Le texte complet de la déclaration UE de conformité est disponible à l'adresse internet suivante: <http://www.olympus-europa.com/>



Le symbole [poubelle sur roue barrée d'une croix WEEE annexe IV] indique une collecte séparée des déchets d'équipements électriques et électroniques dans les pays de l'UE.

Veillez ne pas jeter l'équipement dans les ordures domestiques.

À utiliser pour la mise en rebut de ces types d'équipements conformément aux systèmes de traitement et de collecte disponibles dans votre pays.

Ce symbole [Poubelle rayée conformément à la directive annexe 2006/66/EC annexe II] indique que la collecte des batteries usagées se fait séparément dans les pays UE.

Veillez ne pas jeter les batteries dans les ordures ménagères.

Veillez utiliser les systèmes de collection disponibles dans votre pays pour l'enlèvement des batteries usagées.



Conditions d'obtention de la Garantie

Dans le cas improbable où votre produit s'avère défectueux malgré une manipulation correcte (conforme au mode d'emploi fourni), pendant la période de garantie nationale applicable et si le produit a été acheté auprès d'un distributeur Olympus agréé au sein du secteur d'activité d'OLYMPUS EUROPA SE & Co. KG indiqué sur le site Web : <http://www.olympus-europa.com>, il sera réparé ou remplacé, selon le choix d'Olympus, gratuitement. Pour permettre à Olympus d'assurer les services de garantie pour votre entière satisfaction et le plus rapidement possible, notez les informations et instructions ci-dessous :

1. Pour toute réclamation sous garantie, veuillez suivre les instructions sur le site <http://consumer-service.olympus-europa.com> pour l'enregistrement et le suivi (ce service n'est pas disponible dans tous les pays) ou apportez le produit, la facture d'origine ou le justificatif d'achat correspondant, ainsi que le certificat de garantie complété au revendeur auquel il a acheté le produit, ou à tout autre centre de service après-vente Olympus dans le secteur d'activité d'OLYMPUS EUROPA SE & Co. KG indiqué sur le site Web : <http://www.olympus-europa.com>, avant la fin de la période de garantie nationale applicable.
2. Faites en sorte que votre certificat de garantie soit dûment complété par Olympus ou un revendeur agréé ou un centre de service. Par conséquent, veuillez vous assurer que votre nom, le nom du revendeur, le numéro de série et la date d'achat (année, mois, jour) figurent intégralement et lisiblement sur le certificat de garantie, ou que le contrat d'achat original ou le justificatif d'achat (indiquant le nom du revendeur, la date d'achat et la désignation du produit) est joint au présent certificat de garantie.
3. Ce certificat de garantie ne sera pas réémis. Aussi conservez-le avec le plus grand soin.
4. Notez qu'Olympus n'assume aucun risque ou ne supporte pas les coûts liés au transport du produit vers le revendeur ou le centre de service après-vente Olympus agréé.
5. Cette garantie ne couvre pas les dommages suivants dont les frais de réparation sont à votre charge, même en cas de défaillances survenant pendant la période de garantie mentionnée ci-dessus.
 - a. tout défaut résultant d'une manipulation non conforme (contraire aux instructions du mode d'emploi, etc.) ;
 - b. tout défaut résultant d'une réparation, d'une modification, d'un nettoyage, etc., non effectué par Olympus ou un centre de service après-vente Olympus agréé ;
 - c. tout défaut ou dommage causé par un transport non conforme, une chute, un choc, etc. après achat du produit ;
 - d. tout défaut ou dommage résultant d'un incendie, d'un tremblement de terre, d'une inondation, de la foudre ou d'autres catastrophes naturelles, de la pollution, d'une variation de la source de tension électrique ;
 - e. tout défaut résultant d'un stockage non conforme ou négligent (températures excessives, humidité excessive, proximité d'insecticides tels que naphthaline ou produits chimiques nocifs, etc.), d'un entretien non conforme, etc. ;
 - f. tout défaut résultant de piles usagées, etc. ;
 - g. tout défaut causé par l'intrusion de sable, boue, eau, etc. à l'intérieur de l'appareil ;
6. La seule responsabilité d'Olympus dans le cadre de cette garantie se limite à la réparation ou au remplacement du produit. Toute responsabilité pour perte ou dommage indirect ou accessoire, de quelque nature que ce soit, supporté par le client à cause d'un défaut du produit est exclue, notamment en cas de perte ou dommage causé à des objectifs, films, autres matériels ou accessoires utilisés avec le produit ou de perte financière quelconque résultant d'un retard en réparation ou de la perte de données. La présente disposition ne déroge pas à la législation contraignante en vigueur.

Marques déposées

- Microsoft et Windows sont des marques de la société Microsoft Corporation.
- Macintosh est une marque de Apple Inc.
- Le logo SDXC est une marque de SD-3C, LLC.
- Eye-Fi est une marque commerciale d'Eye-Fi, Inc.
- La fonction « Shadow Adjustment Technology » (technologie d'ajustement des ombres) contient des technologies brevetées par Apical Limited.
- Micro Four Thirds, Four Thirds, et les logos Micro Four Thirds et Four Thirds sont des marques commerciales ou des marques déposées d'OLYMPUS CORPORATION au Japon, aux États-Unis, dans les pays de l'Union européenne et dans d'autres pays.
- Wi-Fi est une marque déposée de la Wi-Fi Alliance.
- Le logo Wi-Fi CERTIFIED est une marque de certification de la Wi-Fi Alliance.
- Les normes pour les systèmes de fichiers d'appareil photo indiquées dans ce manuel sont les normes « Design Rule for Camera File System/DCF » stipulées par l'association JEITA (Japan Electronics and Information Technology Industries Association).
- Tous les autres noms de sociétés et appellations de produits sont des marques, déposées ou non, des propriétaires respectifs.



Le logiciel compris dans cet appareil photo peut inclure des logiciels tiers. Tout logiciel tiers est soumis aux termes et conditions imposés par les détenteurs des droits ou de licences de ces produits, selon lesquels il vous a été fourni. Ces conditions et autres avis de logiciels tiers, le cas échéant, se trouvent dans le fichier PDF d'avis de logiciels stocké sur <http://www.olympus.co.jp/en/support/imsg/digicamera/download/notice/notice.cfm>

THIS PRODUCT IS LICENSED UNDER THE AVC PATENT PORTFOLIO LICENSE FOR THE PERSONAL AND NONCOMMERCIAL USE OF A CONSUMER TO (i) ENCODE VIDEO IN COMPLIANCE WITH THE AVC STANDARD ("AVC VIDEO") AND/OR (ii) DECODE AVC VIDEO THAT WAS ENCODED BY A CONSUMER ENGAGED IN A PERSONAL AND NON-COMMERCIAL ACTIVITY AND/OR WAS OBTAINED FROM A VIDEO PROVIDER LICENSED TO PROVIDE AVC VIDEO. NO LICENSE IS GRANTED OR SHALL BE IMPLIED FOR ANY OTHER USE. ADDITIONAL INFORMATION MAY BE OBTAINED FROM MPEG LA, L.L.C. SEE [HTTP://WWW.MPEGLA.COM](http://www.mpegla.com)

Symboles

	(Signal sonore)	117
	(Protéger)	81
	Mode (mode vidéo)	102
	Mode RC	153
	Flash lent	131
	Flash +WB	119
	Flash sync X	131
	Q (Affichage en gros plan)	79
	(Ajustement de la luminosité de l'écran)	109
	(Affichage de l'index)	79
	/Info réglage	127
	+ (Stab. d'image)	119
	Stab. d'image	114
	Réglages	115
	Réglages L	114
	Réglages H	114
	Filtre bruit	118
	Param. Enregistr.	54
	(Sous-marin grand angle/Sous-marin macro)	68
	(Effacement d'une seule image)	82
	Paramètres perso.	112
	Réglage initial	112
	Mesure ponctuelle	118
	(Commande de l'appareil photo)	117
	(langue)	109
	(Balance des blancs de référence rapide)	67
	(Sélection d'images)	82
	Réglages (Réglage de la cible AF)	111
	(AF à priorité visage)	40
	(Rotation d'image)	105
	Info réglage	121
	Couleur chaude	119
	(Prévisu.)	67
	Paramètres	116

A

A (Mode priorité ouverture)	27
Accessoires	155
Adaptateur secteur	151
AdobeRGB	65
AEL/AFL	123
AF à priorité regard	40
AF à priorité visage	40
Affichage	
Vidéo	81
Affichage de la table lumineuse	127
Affichage de l'histogramme	23
Affichage de l'index	79, 128
Affichage des informations	20
Affichage du calendrier	79, 128
Affichage en gros plan	79
AF simple et mise au point manuelle	43
AF unique	43
Ajustement de la luminosité de l'écran	109
Ajuste réglage	122
Annuler protection	108
Arrêt automatique	122
ART (filtre artistique)	33
Assist. Autoportrait	129
Assist MF	124
Attribuer à mode perso.	87
Autofocus tactile	35

B

Balance des blancs	42, 52
Balance des blancs de référence rapide (📷)	67
Bascule viseur/écran	121
Bracketing	91
BULB	30

C

Cadre de zoom AF	41
C-AF (AF continu)	43
C-AF+TR (Suivi AF)	44

Capturer images vidéo	107
Carte.....	15
Carte SD.....	147
Chargement de la batterie	13
Choix cadrage	54
Clip de câble.....	13
Collimateur AF.....	111
Commande d'intensité du flash (FZ).....	60
Compensation de la balance des blancs	52
Compensation d'exposition	39
Compens. trapézoïd	97
Comp. vignetage	119
Configurer carte.....	110
Connexion	
Imprimante.....	142
Ordinateur.....	139
Smartphone	134
Contraste.....	62
Contrôle direct	126
Copier	
Toutes les images.....	108
Une seule image.....	81
Couleur monochrome.....	64
Créateur couleur.....	71
D	
Débit binaire	102
Décalage de programme (Ps)	26
Découpage	
Image JPEG	106
Vidéo.....	108
Diaporama	80
Dossier enregistr.....	132
DPOF.....	144
Durée bouton enfoncé	122
E	
Echo multiple.....	37
Echo unique.....	37
Écran BULB/TIME	118
Édit. données RAW	105
Éditer JPEG.....	106

Effacer	
Toutes les images.....	110
Une seule image.....	82
Effac. rapide	121
Effac. RAW+JPEG.....	121
Effet (i-Enhance).....	65
Effet vidéo.....	37
Emplacement (lecture)	132
Emplac. enregistr.....	132
Enregistrement audio	
Image fixe	83
Vidéo.....	103, 104
Enregistrement de l'utilisateur	141
Enregistrement de vidéo.....	36
Espace couleur.....	65, 119
Étape EV	117
Étape ISO	117
Exposition de longue durée (BULB/LIVE TIME).....	30
Extend. LV	115
Eye-Fi	122

F

Film ancien	37
Filtre couleur.....	64
Filtre ton pale.....	37
Firmware.....	109
Flash.....	57
Flash distant sans fil.....	153
Flashes externes	152
Fonction de la touche	66
Fonction du levier	124
Format d'affichage.....	54
Format de fichier.....	148
Formater.....	110
Fréquence d'image.....	103, 115

G

Grand écran de contrôle.....	50
Grand écran de contrôle LV.....	50

H	
Haute lum&ombre.....	66
HDMI	117, 130
HDR (High Dynamic Range - Plage dynamique élevée).....	49, 95

I	
Image RAW	56
Impression	142
Informations sur l'emplacement.....	137
Installation	141
Intensification.....	68, 124
ISO auto	117

J	
Jauge.....	23
Journal GPS	137

L	
LCD rétroéclairé	122
Lecture AEL	118
Limiteur AF	111
Live BULB.....	118
Live Composite.....	30
Live Guide	31
LIVE TIME	30
Logiciel pour PC	141
Lumière AF	112
Luminosité	63
LV-Info	128

M	
M (Mode manuel).....	29
Mappage pixels	159
Menu.....	85, 165
Menu Lecture.....	105, 168
Menu Personnalisé.....	111, 169
Menu Photo	86, 165
Menu Rappel	122
Menu Réglages	109, 168
Menu Vidéo	100, 166
Mes clips.....	72
Mesure.....	45, 51
Méthode de connexion Wi-Fi.....	137

MF	67
MF (Mise au point manuelle).....	43
Mise au point continue.....	43
Mise au point manuelle.....	43
Mode AF	43, 51
Mode de commande à distance (Mode RC ).....	153
Mode de mise au point	43
Mode Guide.....	116
Mode iAUTO (FAUTO)	31
Mode Image.....	61, 88
Modes de prise de vue	24
Mode USB	117
Mode veille rapide	122
Modifier nom fichier	120
Multi exposition.....	95
Multifonction	68, 70

N	
Netteté.....	62
Niveau de batterie	18
Nombre de photos pouvant être stockées	148
Nom de fichier	120

O	
Objectifs interchangeable	149
OI.Share	134
OLYMPUS Viewer 3	141
Opérations de l'écran tactile.....	35, 84

P	
P (Mode de programme).....	26
Param. de code temporel	101
Param. de grille	116
Param. de grille du viseur.....	121
Param. emplacement carte	132
Param. Enregistr.....	132
Param. infos objectif.....	120, 132
Partage ordres.....	82
Pavé de ciblage AF.....	112
Personnaliser mode Image.....	115
Photographie en pose longue.....	30
Photographie Time	30
Photo test ( TEST).....	67

PictBridge	142
Poignée d'alimentation	150
PreMF (Préréglage MF).....	44
Préréglage MF	112
Prévisu. (🌀)	67
Priorité I.S. objectif	114
Priorité Live View Art	115
Priorité S.....	114
Prise de vue à distance	136
Prise de vue anti-vibration	47, 98
Prise de vue en mode Pro Capture	48
Prise de vue en série.....	46, 54
Prise de vue hte rés. (prise de vue haute résolution).....	48, 99
Prise de vue par intervalles	90
Prise de vue silencieuse.....	47, 98
Prise vue BULB/TIME.....	112
Protéger.....	81

Q

Qualité d'image	
Image fixe (📷👈).....	55
Vidéo (📹👈).....	56

R

Rangement.....	140
Réduç bruit	118
Réduç clignotement.....	116
Réglage de la cible AF (📷/•/⊕/📷) (Réglages).....	111
Réglage de la date/heure (🕒).....	19
Réglage de la langue (🌐).....	109
Réglage DPI	120
Réglage EVF	121
Réglage exposition	117
Réglage histogramme	116
Réglage priorité	121
Réglages Composite	118
Réglages copyright.....	120
Réglages de la cible AF.....	39
Réglages de la multifonction	115
Réglages de qualité d'image	131, 148
Réglages écran tactile	122
Réglages Wi-Fi.....	137
Régl. ISO auto.....	117

Régl. mi-course IS	114
Régl. mise au pt AF	112
Réinitialiser.....	86
Réinit. objectif.....	112
Retardateur.....	46, 54, 89
Rotation	79, 105

S

S (Mode priorité obturateur).....	28
S-AF (AF simple).....	43
S-AF+MF (AF simple et mise au point manuelle).....	43
Saturation	63
Scanner AF.....	111
Sélection d'images	82
Sens de la bague MF	112
Sensibilité ISO.....	42, 51
Sens molette/pavé.....	113
Signal sonore.....	117
Sortie HDMI.....	101
Sous-marin grand angle/Sous-marin macro (📷/📷).....	68
S-OVF.....	121
sRGB.....	65
Stabilisateur.....	53
Suivi AF	44
Superposition im.....	107
Super Spot AF	41

T

Taille de fichier.....	148
Taille d'image.....	148
Taille image.....	119, 131, 148
Taux de compression.....	131
Téléconvertisseur num	88
Téléconvertisseur vidéo.....	37
Temps enregistr vidéo.....	90
Timer BULB/TIME	118
Touche INFO	23, 77, 125
Tout WBZ	119
Transfert d'images vers un smartphone	136
TV	130

V

Veille	18, 122
Verrou C-AF.....	111
Verrouillage AE.....	45, 67, 123
Vidéo 	103
Vidéo au ralenti.....	75
Vidéo en accéléré.....	75
Viseur électronique.....	133
Visual image.....	109
Volume.....	80

Z

Zone AF.....	40
Zoom électriq.....	69

OLYMPUS AMERICA INC.

3500 Corporate Parkway, P.O. Box 610, Center Valley, PA 18034-0610, États-Unis
Tel. 484-896-5000

Support technique (États-Unis / Canada)

Aide en ligne 24/24h, 7/7 jours : <http://www.olympusamerica.com/support>

Ligne téléphonique de support : Tél. 1-800-260-1625 (appel gratuit)

Notre support technique téléphonique est ouvert de 9 à 21 heures (du lundi au vendredi) ET
<http://olympusamerica.com/contactus>

Les mises à jour du logiciel Olympus sont disponibles à l'adresse suivante :
<http://www.olympusamerica.com/digital>

OLYMPUS EUROPA SE & CO. KG

Locaux : Consumer Product Division

Wendenstrasse 14-18, 20097 Hamburg, Allemagne

Tél. : +49 40-23 77 3-0 / Fax : +49 40-23 07 61

Livraisons de marchandises : Modul H, Willi-Bleicher Str. 36, 52353 Düren, Allemagne

Adresse postale : Postfach 10 49 08, 20034 Hamburg, Allemagne

Support technique européen :

Visitez notre site à l'adresse <http://www.olympus-europa.com>

ou appelez le NUMÉRO D'APPEL GRATUIT * : **00800 - 67 10 83 00**

pour l'Autriche, la Belgique, le Danemark, la Finlande, la France, l'Allemagne,
le Luxembourg, les Pays-Bas, la Norvège, la Pologne, le Portugal, l'Espagne,
la Suède, la Suisse, le Royaume-Uni

810-800 67 10 83 00 pour la Russie

800 167 777 pour la République tchèque

* Veuillez noter que plusieurs fournisseurs de services de téléphonie n'autorisent pas
l'accès aux numéros 00800 ou requièrent un préfixe supplémentaire. Des frais
additionnels peuvent s'appliquer. Pour obtenir plus de détails, nous vous invitons à
contacter votre fournisseur de services.

Pour tous les pays européens non mentionnés ou si vous ne pouvez pas obtenir
la communication avec le numéro ci-dessus, appelez l'un des numéros suivants

NUMÉROS D'APPEL PAYANTS : **+49 40 - 237 73 899**